

VIFTEKONVEKTORER

for varme og kjøling



LYNGSON

KOMPETANSE - KVALITET - VALGFRIHET



Stilfull, slank og stille. Komfort har funnet sin form!

Aeros kan installeres i alle miljøer pga det elegante designet og reduserte størrelse (dybde er kun 129 mm).

Aeros er beregnet for bruk med lave temperaturer og er et naturlig valg i kombinasjon med varmepumpe.

Aeros oppnår innstilt temperatur hurtigst mulig ved bruk av topp hastighet på viften. Når innstilt tempertaur er oppnådd, så holder Aeros temperaturen i rommet med lavest mulig viftehastighet.



Aeros er en vannbåren viftekonvektor som gir den beste løsningen for varme, kjøling og avfukking.

4

4 effekter/
størrelser

2 | 4

2- eller 4-rørs

○ | ●

2 farger
(hvit RAL 9003 og sølv)
Andre farger på
forespørsel



Standard
installasjon



Innebygd
installasjon



Modellene

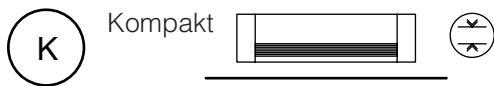
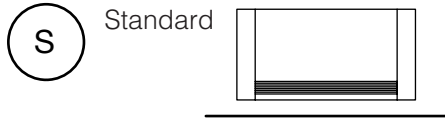

Monteringsalternativer

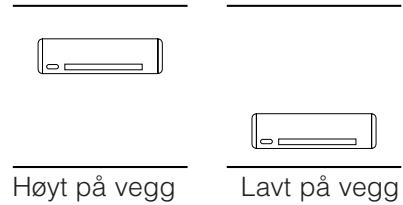

Takmontert Standard



Innfelt, takløsning Si



Veggmontert Standard

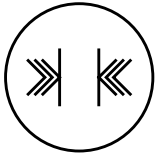

Slank

Med en dybde på kun 129mm vil den passe elegant inn i alle miljøer. Både leiligheter eneboliger og kontormiljøer.



Stillegående

Aeros benytter seg av modulerende teknologi for viftestyring. Dette gjør at jo nærmere romtemperaturen kommer set-punktet, jo mer vil viften redusere hastigheten. Dette sikrer at lydnivået holdes på ett minimum.

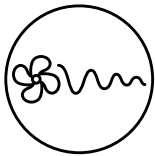

Modulerende vifteenhet

Takket være modulerende motor er alle ubehageligheter med standard on/off styring borte. Man oppnår en modulerende luftstrøm som ikke gir forstyrrende støy.

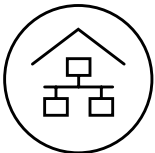

Ethernett / Smarthusløsning

Aeros kan enkelt integreres med de mest komplekse fjernstyringssystemer. Takket være et stort utvalg av kretskort, så kan den enkelt integreres med de fleste sentrale driftsystemer.

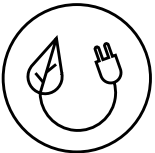

DC teknologi

Takket være denne nyeste teknologi, har Aeros ekstremt lavt strømforbruk og perfekt funksjonskontroll.

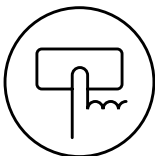

Styrepanel

Aeros leveres med elegante berøringspanel.

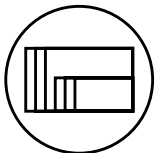

Produktspekter

Et stort utvalg av versjoner, dimensjoner, farger og utførelser, for å tilfredsstille de aller fleste behov.

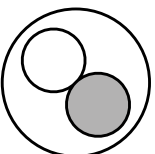

Farge

Aeros leveres som standard i hvit (RAL 9003). Sølv mot pristillegg. Det er også mulig å spesialbestille i annen RAL farge på forespørsel.

Standard **S** Vegghengt med kabinett

129 mm dybde er mulig å oppnå takket være ett innovativt design. Det brukes en tangentialvifte med asymmetriske blader. Konvektoren har en vid overflate for å oppnå en høy luftstrøm, med lavt trykkfall samt et lavt støynivå. Effektiviteten er høy, med ett energiforbruk på noen få Watt. Viften styres av modulerende teknologi, noe som reduserer både lydnivået og uventet luftstrømmer.

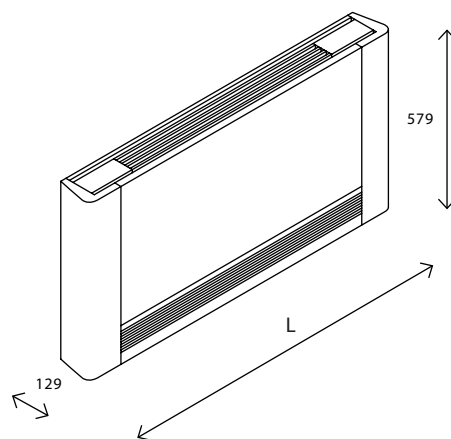

Modeller og tilbehør

- 2** 2-rørs varme eller kjøling
- 4** 4-rørs Varme og kjøling
- Hvit RAL 9003 (Lagerføres)
- Sølvgrå på forespørsel

Modeller	400	600	800	1000
L [mm]	935	1135	1335	1535

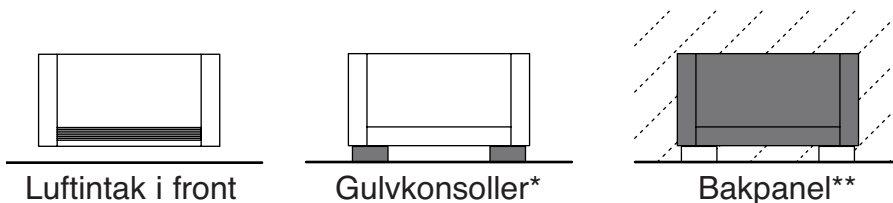

* Gulvkonsoller for et estetisk utseende eller for å skjule rør/el tilkoblinger opp av gulv.

** Bakpanel for installasjon foran glassvegg.

Kompakt **K** Vegghengt med lavt kabinett

Kompakt har det samme elegante designet som storebror S, bare med et lavt kabinett.

Kompakt har en høyde på kun 379 mm og passer perfekt på på vegger med lav brystningshøyde, eller der det ønskes et diskret utseende.

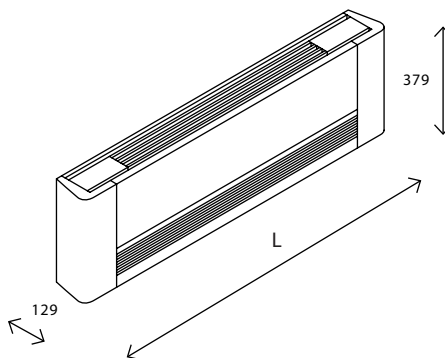

Modeller og tilbehør

- 2** 2-rørs varme eller kjøling
- Hvit RAL 9003
- Sølvgrå

Modeller	400	600	800	1000
L [mm]	935	1135	1335	1535

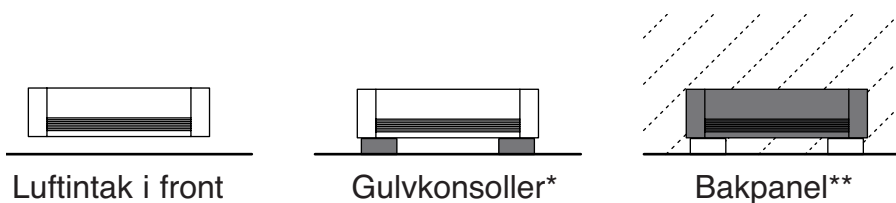

* Føtter for estetisk forankring til gulvet som skjuler rørene som kommer fra bunnen (obs! ikke bærende).

** Bakpanel for installasjon foran glassvegg.

Standard innfelt

Si

Innebygd standard høyde

Pga sitt slanke utseende, så kan Aeros Si enkelt integreres i de fleste vegger eller himlinger. Pga sitt lave støynivå så passer den perfekt i stuen, soverommet eller på kontoret.

Innebygd i vegg Si

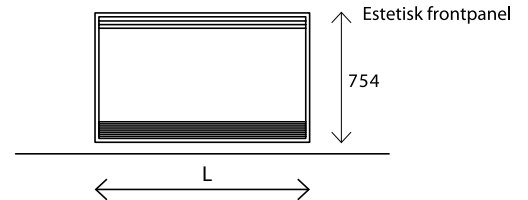

Kompakt innfelt

Ki

Innebygd lav høyde

Ki passer inn der det er restriksjoner på monteringshøyder. Pga sin lave høyde er det enkelt å finne en plass hvor denne passer, slik at en komfortabel temperatur opprettholdes.

Innebygd i vegg Ki

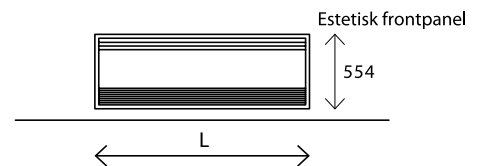

Modeller Si og Ki	400	600	800	1000
Frontpanel L [mm]	972	1172	1372	1572

Innebygd i himling Si

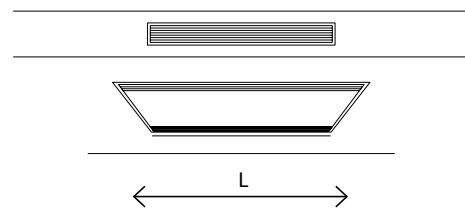

Horisont

H

For høy eller lav montering

Modeller	400	600	800	1000
L [mm]	935	1135	1335	1535

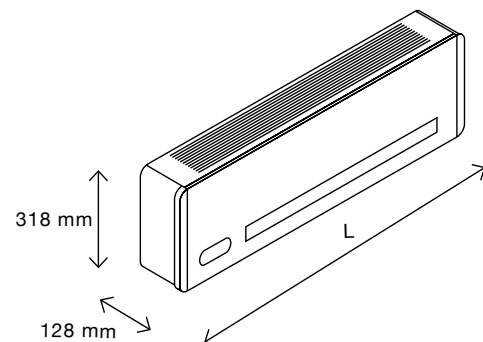



Innebyggingsvarianter

Innebygd i vegg

Alternativ 1: himling. Med bakkasse, frontdeksel og utblåsing i "skjørt"



- A** Frontdeksel med luftinntak og utblåsingsspalte
- B** Bakkasse

Innebygd i himling

Alternativ 2: himling. Med bakkasse, frontdeksel og utblåsing i "skjørt"

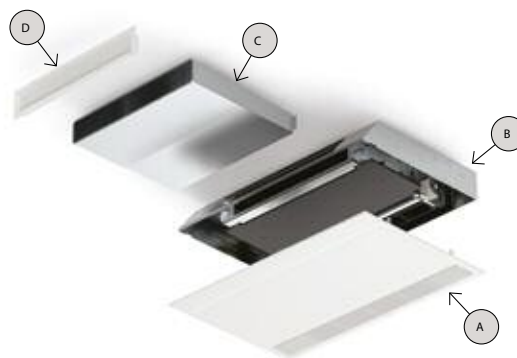

- A** Frontdeksel for himlingsmontasje
- B** Bakkasse
- C** Teleskopisk utblåsningskanal

Innebygd i himling

Alternativ 3: Løs himling m/skjørt. Med inntakskanal og utblåsing i "skjørt"

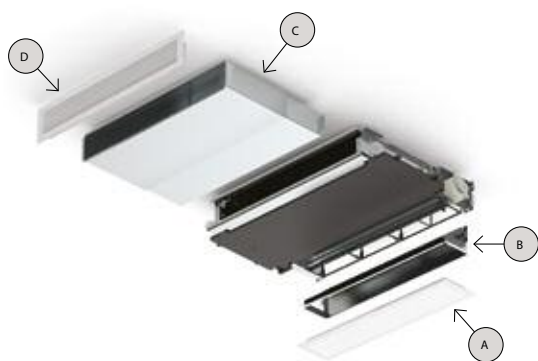

- A** Inntaksrist
- B** Inntakskanal
- C** Teleskopisk utblåsningskanal
- D** Utblåsningsrist

Innebygd i himling

Alternativ 4: Løs himling. Med inntakskanal og utblåsing i "skjørt"



- A** Inntaksrist
- B** Inntakskanal
- C** Kurvet
- D** Utblåsningskanal 90° Utblåsningsrist

Smarttouch kontrollpanel

Innebygde kontrollere

Beregnet for Standard og Kompakt modeller



Grensesnitt:

- Integrert Smarttouch
- Modulerende hastighet

2-rørs: Kode ECA644II

4-rørs: Kode ECA647II

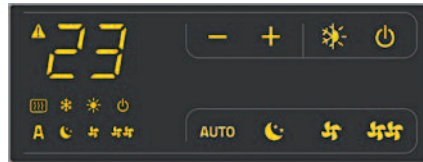

Grensesnitt:

- Integrert Smarttouch
- 4 faste hastigheter

2-rørs: Kode E4T643II

4-rørs: Kode E4T643II



Grensesnitt:

- 4- trinns

2-rørs: Kode E2T543II

Veggmonterte kontrollere

Modulerende hastighet



ECA649II



ECB647II

Grensesnitt:

- Integrert Smarttouch
- Modulerende hastighet
- Styrer inntil 30 enheter

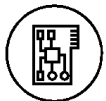

Kretskort:

2-rørs: Kode ECA644II

4-rørs: Kode ECA647II

Faste hastigheter



B3V151II



B3V152II

Grensesnitt:

- 3 hastigheter
- Varme/kjøling
- Bryter
- 2-rørs

- 3 hastigheter
- Varme/kjøling
- Bryter
- 4-rørs

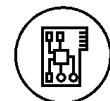

Kretskort:

Kode B4V642II

Universelle grensesnittkort

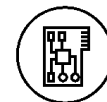

B10642II

Grensesnitt:

- 3 hastigheter
- Varme/kjøling
- Bryter

Kretskort:

Kode B4V642II



Ventilgrupper

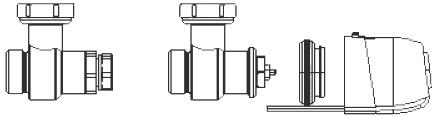

2-veis ventilsett (turventil m/aktuator og returventil med mulighet for forinnstilling av vannmengder) for 2-rørs system.

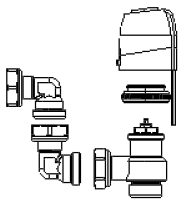

2-veis ventilsett for Horisont og Kompakt modeller (turventil med aktuator og returventil med mulighet for forinnstilling av vannmengder).

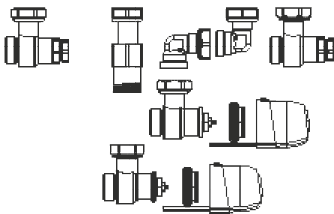

2-veis ventilsett (turventil m/aktuator og returventil med mulighet for forinnstilling av vannmengder) for 4-rørs system. Til S og Si

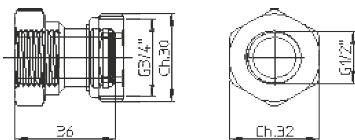

Kuplingsett 3/4" Eurokonus til 1/2" innvendig gjenger

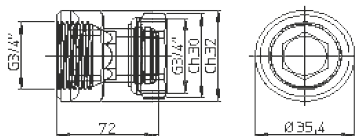

Kuplingsett 3/4" Eurokonus til 3/4" innvendig gjenger

Måltegninger

S uten ventiler

MODELL	400	600	800	1000
L [mm]	935	1135	1335	1535

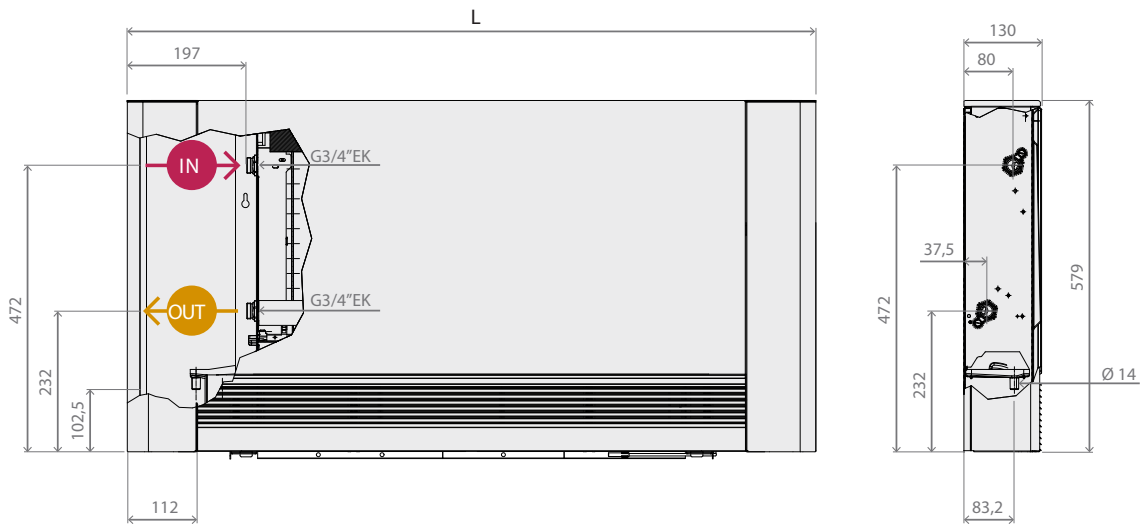

Si uten ventiler

MODELL	400	600	800	1000
L [mm]	578	778	978	1178

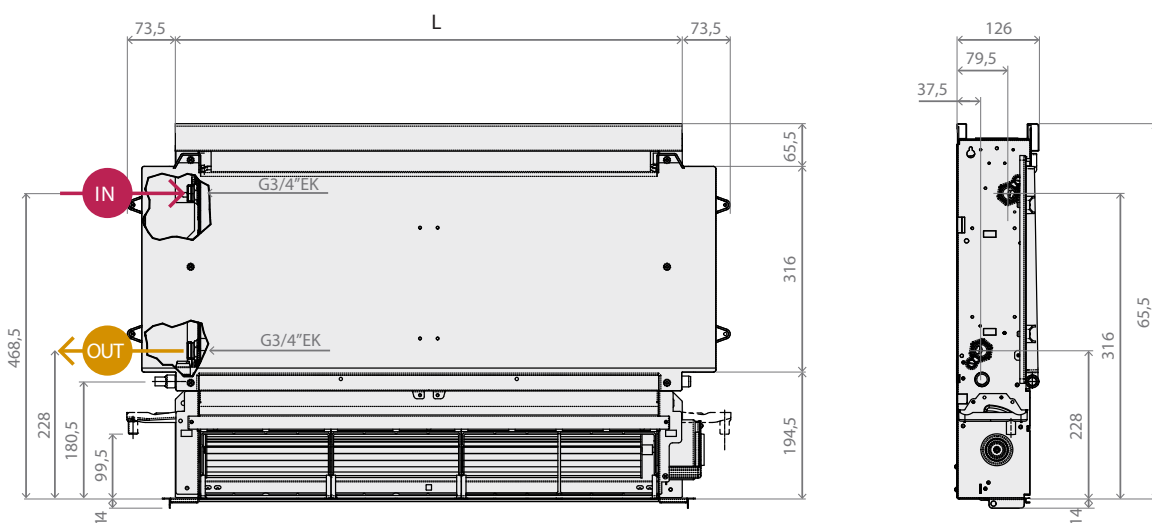



K uten ventiler

MODELL	400	600	800	1000
L [mm]	935	1135	1335	1535

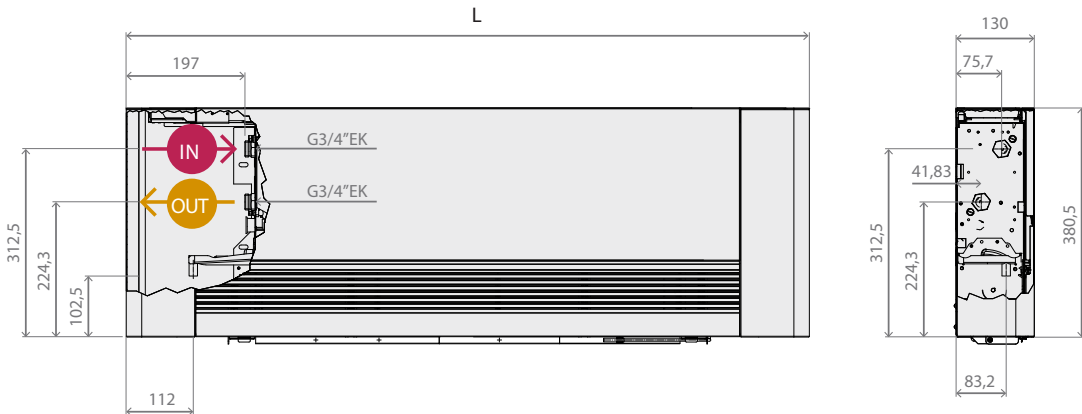

Ki uten ventiler

MODELL	400	600	800	1000
L [mm]	578	778	978	1178

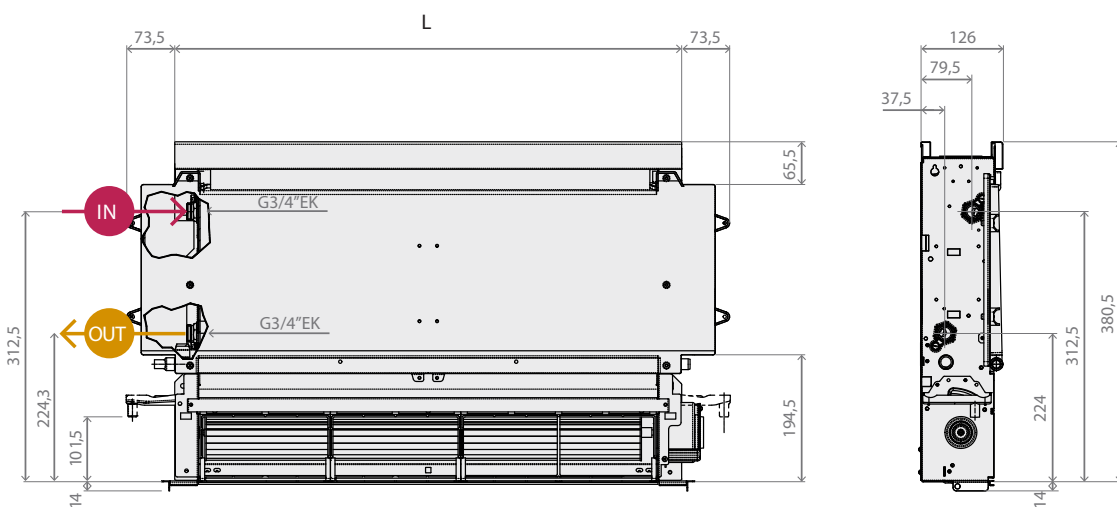

Vi har ikke målskisse over Horisont modellen

YTELSER 2-RØRS SYSTEM

		Standard og Innfelt			
Varme 70/60-20		400	600	800	1000
Varme effekt (maks/med/min)	kW	3,9/3,4/2,3	5,5/4,5/3,0	6,9/5,8/4,9	8,2/6,7/6,0
Vannmengder (maks/med/min)	l/h	343/295/202	470/394/260	598/500/429	713/580/518
Trykkfall (maks/med/min)	kPa	7,5/5,8/3	16,1/11,8/5,7	14/10,2/7,8	19,9/13,9/11,4
Luftstrøm (maks/med/min)	m ³ /h	320/252/155	461/367/248	576/453/370	648/494/426
Støynivå (maks/med/min)	db(A)	39,6/33,4/24,5	41,6/33,8/24,7	41,9/34,2/25,5	43,1/36,7/26,8

		Standard og Innfelt			
Varme 50/40-20		400	600	800	1000
Varme effekt (maks/med/min)	kW	2,1/1,9/1,3	3,0/2,5/1,6	3,8/3,2/2,7	4,5/3,7/3,3
Vannmengder (maks/med/min)	kg/h	186/162/112	259/216/137	330/276/238	392/319/285
Trykkfall (maks/med/min)	kPa	2,7/2,1/1,1	5,9/4,3/2	5,2/3,8/2,9	7,3/5,1/4,2
Luftstrøm (maks/med/min)	m ³ /h	320/252/155	461/367/248	576/453/370	648/494/426
Støynivå (maks/med/min)	db(A)	39,6/33,4/24,5	41,6/33,8/24,7	41,9/34,2/25,5	43,1/36,7/26,8

		Kompakt og Horisont			
Varme 70/60-20		400	600	800	1000
Varme effekt (maks/med/min)	kW	2,7/2,3/1,6	4,1/3,5/2,6	5,6/4,8/4,1	6,6/5,5/5,0
Vannmengder (maks/med/min)	kg/h	234/201/140	356/305/229	485/411/359	569/477/434
Trykkfall (maks/med/min)	kPa	13/9,9/5,3	4,7/3,6/2,2	4,6/3,4/2,7	14/10,3/8,7
Luftstrøm (maks/med/min)	m ³ /h	250/199/119	390/306/204	540/416/343	600/460/402
Støynivå (maks/med/min)	db(A)	39,5/33,4/24,5	41,4/33,7/24,7	41,6/34,1/25,5	42,6/36,5/26,8

		Kompakt og Horisont			
Varme 50/40-20		400	600	800	1000
Varme effekt (maks/med/min)	kW	1,4/1,2/0,9	2,1/1,8/1,3	2,9/2,4/2,1	3,5/2,9/2,6
Vannmengder (maks/med/min)	kg/h	126/109/76	186/158/118	248/209/181	301/252/229
Trykkfall (maks/med/min)	kPa	4,8/3,7/2	1,6/1,2/0,7	1,5/1,1/0,9	5/3,7/3,1
Luftstrøm (maks/med/min)	m ³ /h	250/199/119	390/306/204	540/416/343	600/460/402
Støynivå (maks/med/min)	db(A)	39,5/33,4/24,5	41,4/33,7/24,7	41,6/34,1/25,5	42,6/36,5/26,8

		Standard og Innfelt			
Kjøling 7/12-27		400	600	800	1000
Kjøleeffekt total	kW	1,8/1,5/1,1	2,6/2,2/1,7	3,4/2,9/2,5	3,9/3,3/2,3
Kjøleeffekt sensibel 47%	kW	1,3/1,1/0,8	1,9/1,7/1,3	2,5/2,0/1,8	2,7/2,3/2,1
Vannmengder (maks/med/min)	kg/h	306/264/189	451/393/303	585/495/426	669/565/513
Trykkfall (maks/med/min)	kPa	5,3/4/2,3	26,4/20,8/13,1	22,6/16,8/13	30,4/22,6/19
Luftstrøm (maks/med/min)	m ³ /h	320/252/155	461/367/248	576/453/370	648/494/426
Støynivå (maks/med/min)	db(A)	39,6/33,4/24,5	41,6/33,8/24,7	41,9/34,2/25,5	43,1/36,7/26,8

		Kompakt og Horisont 2-rør			
Kjøling 7/12-27		400	600	800	1000
Kjøleeffekt total	kW	1,0/0,9/0,6	1,6/1,3/1,1	2,4/1,9/1,5	3,1/2,6/2,3
Kjøleeffekt sensibel 47%	kW	0,8/0,7/0,5	1,4/1,15/0,9	2,0/21,63/1,2	2,58/2,0/1,87
Vannmengder (maks/med/min)	kg/h	306/264/189	451/393/303	585/495/426	669/565/513
Trykkfall (maks/med/min)	kPa	5,3/4/2,3	26,4/20,8/13,1	22,6/16,8/13	30,4/22,6/19
Luftstrøm (maks/med/min)	m ³ /h	320/252/155	461/367/248	576/453/370	648/494/426
Støynivå (maks/med/min)	db(A)	39,6/33,4/24,5	41,6/33,8/24,7	41,9/34,2/25,5	43,1/36,7/26,8



TEKNISKE DATA

		400	600	800	1000
Spenning	V/ph/Hz	230/1/50	230/1/50	230/1/50	230/1/50
Maksimalt strømforbruk	Watt	19	20	29	30
Maksimalt strøminngang	A	0,16	0,18	0,26	0,28
Vanninnh. Standard/Innfelt	Ltr	0,8	1,13	1,46	1,8
Vanninnh. Kompakt/Horisont	Ltr	0,45	0,61	0,77	0,94
Maksimum trykk	bar	10	10	10	10
Netto vekt Standard / Innfelt	kg	20/12	23/15	26/18	29/21
Netto vekt Lav / Innfelt	kg	14/8	15/9	19/10	23/12
Netto vekt Horisont	kg	14	16	19	

YTELSER 4-RØRS SYSTEM

		Standard og Innfelt			
Varme 70/60-20		400	600	800	1000
Varme effekt (maks/med/min)	kW	2,1/ 1,8/ 1,4	2,8/ 2,4/ 1,9	3,4/ 3,0/ 2,7	4,5/ 3,9/ 3,6
Vannmengder (maks/med/min)	l/h	180/159/118	239/208/162	299/259/232	390/336/310
Trykkfall (maks/med/min)	kPa	4,8/3,8/2,3	7,2/5,7/3,7	5,4/4,2/3,5	8,8/6,8/5,9
Luftstrøm (maks/med/min)	m ³ /h	289/230/138	411/323/215	529/408/336	602/462/404
Støynivå (maks/med/min)	db(A)	39,2/33,2/24,3	41,2/33,6/24,5	41,6/34/25,3	42,8/36,3/26,6

		Standard og Innfelt			
Varme 50/40-20		400	600	800	1000
Varme effekt (maks/med/min)	kW	0,7/ 0,6/ 0,5	0,94/ 0,86/ 0,76	1,1/ 1,0/ 0,96	1,9/ 1,3/ 1,2
Vannmengder (maks/med/min)	l/h	56/52/44	80/74/65	94/87/82	162/114/109
Trykkfall (maks/med/min)	kPa	0,6/0,6/0,3	0,8/0,8/0,7	0,8/0,5/0,4	2/1,1/1
Luftstrøm (maks/med/min)	m ³ /h	289/230/138	411/323/215	529/408/336	602/462/404
Støynivå (maks/med/min)	db(A)	39,2/33,2/24,3	41,2/33,6/24,5	41,6/34/25,3	42,8/36,3/26,6

		Standard og Innfelt			
Kjøling 7/12-27		400	600	800	1000
Kjøleeffekt total	kW	1,8/1,5/1,1	2,6/2,2/1,7	3,4/2,9/2,5	3,9/3,3/2,3
Kjøleeffekt sensibel 47%	kW	1,3/1,1/0,8	1,9/1,7/1,3	2,5/2,0/1,8	2,7/2,3/2,1
Vannmengder (maks/med/min)	kg/h	306/264/189	451/393/303	585/495/426	669/565/513
Trykkfall (maks/med/min)	kPa	5,3/4/2,3	26,4/20,8/13,1	22,6/16,8/13	30,4/22,6/19
Luftstrøm (maks/med/min)	m ³ /h	320/252/155	461/367/248	576/453/370	648/494/426
Støynivå (maks/med/min)	db(A)	39,6/33,4/24,5	41,6/33,8/24,7	41,9/34,2/25,5	43,1/36,7/26,8

ELEKTRISKE DATA

		400	600	800	1000
Spenning	V/ph/Hz	230/1/50	230/1/50	230/1/50	230/1/50
Maksimalt strømforbruk	Watt	19	20	29	30
Maksimalt strøminngang	A	0,16	0,18	0,26	0,28

For andre temperaturer så anbefaler vi beregningsprogrammet på: www.lyngson.no

Horisont er resultatet av en visjon om å levere en viftekonvektor av høyeste kvalitet. Vakker, slank og stillegående.

Det naturlige valg for de fleste miljøer.



Perfekt tilpasset dagens lavtempererte oppvarmingsløsninger.

Møbleringsvennlig plassering høyt på vegg frigjør verdifull veggplass og muliggjør derfor fleksible interiør- og møbleringsløsninger.

Horisont er den slankeste i sin kategori (kun 128 mm) og har et moderne og stilrent design.



Modellene

Tre modeller /Lengdevarianter



**Horisont
400**

Lengde
902 mm



**Horisont
600**

Lengde
1102 mm



**Horisont
800**

Lengde
1302 mm

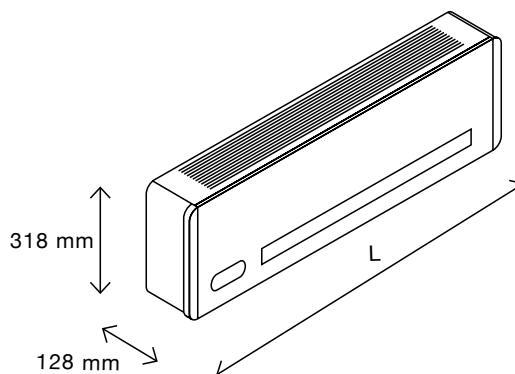

Tre kontrollmuligheter



Integrert berøringspanel



Berøringsskjerm

Alle funksjoner kan velges fra det integrerte og brukervennlige displayet.



Berøringspanel på vegg

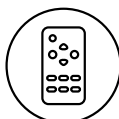

Infrarød fjernkontroll

Horisont leveres også med fjernkontroll. Dette gir deg fleksibilitet og brukervennlighet. Knappene er store og enkle å forstå. .

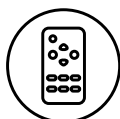

Fjernkontroll

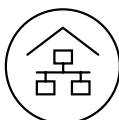

Ethernett / Smarthusløsning

Horisont kan enkelt integreres med de mest komplekse fjernstyringssystemer. Takket være et stort utvalg av kretskort, så kan den enkelt integreres med de fleste sentrale driftsystemer.

Monteringsalternativer

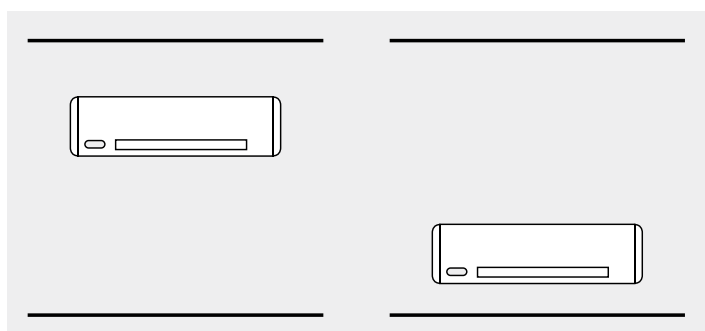

Montering høyt på vegg

Montering lavt på vegg

Modeller og styringsmuligheter

Med touchpanel og fjernkontroll



400
Lengde
902 mm

600
Lengde
1102 mm

800
Lengde
1302 mm

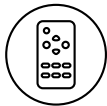

Fjernkontroll



Integrert touchpanel

Med veggpanel og modulerende viftehastighet.



400
Lengde
902 mm

600
Lengde
1102 mm

800
Lengde
1302 mm



ECA649II

PI logikk berøringsgrensesnitt Modulasjonshastighet betjener opptil 30 enheter. Seriell port ASCII RTU er ikke inkludert

For SD-anlegg med 0-10V tilkobling



400
Lengde
902 mm

600
Lengde
1102 mm

800
Lengde
1302 mm

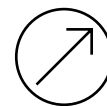

Analog inngang



1 Redusert dybde

Dybden på kun 128 mm er mulig grunnet gjennomtenkte og utprøvde løsninger. Med det lave støynivået perfekte funksjon og kompakte utforming passer Horisont i alle bolig -og kontormiljøer.

2 Berøringsskjerm

Stor og lettfattelig berøringsskjerm gjør det enkelt å stille inn Horisont, slik at den gir optimal komfort.



3 God plass til ventiler

Legg spesielt merke til hvor enkelt det er å koble til enheten. Det er satt av god plass til ventilgrupper, noe som forenkler installasjonen.

4 DX --> SX

Rør tilkoblinger er alltid på HØYRE side på Horisont modellen. EL-tilkobling er da på motsatt side.

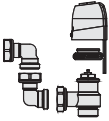
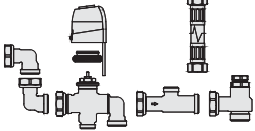
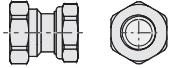
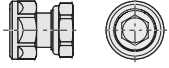
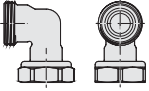
Hydrauliske sett og ventiler for Horisont

	I20686II	Manuell 2-veis ventilenhet.
	V20687II	2-veis ventilmontering (innløpsventil og låseventil) med termoelektrisk motor.
	V30688II	3-veis avledningsventil med termoelektrisk motor (komplett med treveis innløpsventil og låseskjerm).
	A10200II	Par adaptere 3/4 F Eurokonus. 1/2 innvendig.
	A10201II	Par adaptere 3/4 F Eurokonus. 3/4 innvendig.
	A10203II	Eurokonus Vinkel 90°
	A10612II	Sett med adaptere for flate pakninger.





Ludvig. Lisa og PRE radiatorene produseres ved Lyngsons fabrikk.



Mini konvektor

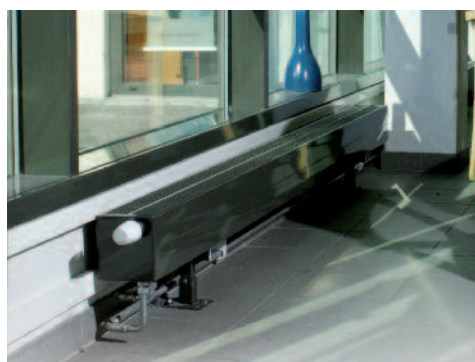

Lisa konvektor



Iguana konvektor



PRE radiatorer

Varme i flere former

I Lyngsons brede sortiment finner du konvektorer og designradiatorer i ulike størrelser og former. Felles for dem alle er at de har en velfungerende konstruksjon og en formgivning som oppfyller de aller høyest krav som stilles ved nybygg og rehabilitering.



Ludvig Compact kan også leveres som vertikal panel-radiator. For mer informasjon se egen produktinformasjon!

Oslo
Widerøveien 1, 1360 Fornebu
Tlf 67 10 25 00 - Fax 67 10 24 99

Kristiansand
Vigeland bruksvei 21, 4700 Vennesla
Telefon: 48 84 40 92

Trondheim
Granåsveien 3, 7048 Trondheim
Tlf 73 84 74 00 - Fax 73 84 74 01

Bergen
Liamyrane 6, 5132 Nyborg
Tlf 90 84 59 08

www.lyngson.no

LYNGSON