

RADIATOR

# LISA HYGIENE INTEGRA40

DESEMBER 2024



ISO

9001:2015  
14001:2015  
50001:2018



# LYNGSON

<b>Kapitel</b>	<b>Side</b>
<b>1.</b> OM LISA HYGIENE INTEGRA40 .....	<b>3</b>
<b>2.</b> TEKNISKE DATA .....	<b>4</b>
<b>3.</b> BESTILLINGSKODER .....	<b>4</b>
<b>4.</b> MODELLER.....	<b>5</b>
<b>5.</b> TILKOBLINGSALTERNATIVER.....	<b>7</b>
<b>6.</b> FESTER .....	<b>9</b>
<b>7.</b> TILLBEHØR .....	<b>16</b>
<b>8.</b> ANNET .....	<b>17</b>
<b>9.</b> OM LYNGSON .....	<b>18</b>

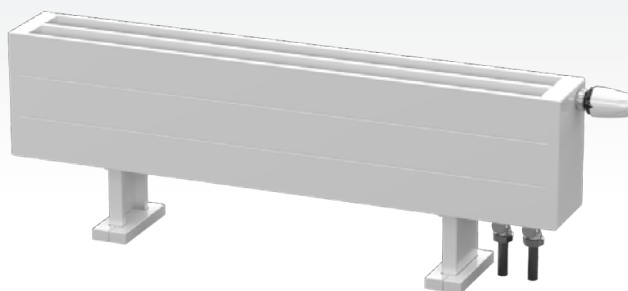

## LISA HYGIENE INTEGRA40

**Lisa Hygiene Integra40** er en robust og kompakt radiator med utseende som en konvektor. Takket være den lave byggehøyden. Disse er ideelle for installasjoner der det er lav brystningshøyde og som beskyttelse mot kulderas fra høye glasseksjoner.

Lisa Hygiene Integra40 er spesielt egnet for lokaler med høye krav til hygiene og renslighet. Den leveres alltid uten topprist og konveksjonsribber for å lette rengjøringen.

Lyngsons radiatorer er lakkert med TGIC-fri polyestermaling. Det er et meget motstandsdyktig pulverlakk som også brukes blant annet til sykehussenger og andre ståldetaljer i det miljøet.

## 2. TEKNISKE DATA

<b>Materiale</b>	Paneler bestående av firkantrør, dimensjon 70x11x1,8 mm.
<b>Overflatebehandling</b>	Avfetting, fosfatering og pulverlakkering med polyesterbasert lakk. Herdet i ovn ved en temperatur på 200°C.
<b>Farge</b>	Standard farge er hvit RAL 9016, andre farger er tilgjengelig mot tillegg.
<b>Maks driftstemperatur</b>	110°C.
<b>Maks driftstrykk</b>	6 bar. Kontakt Lyngson for driftstrykk over 6 bar.
<b>Tilkobling</b>	Interne G15-tilkoblinger som standard. Interne G20-tilkoblinger er tilgjengelig som ekstrautstyr. Leveres med luftventil og bunnplugg.
<b>Kvalitet</b>	Produsert under kontroll av EN ISO 9001 og i samsvar med EN 442.
<b>Emballering</b>	Radiatoren er pakket med bølgepapp og krympeplast for optimal beskyttelse under transport og lagring. Fronten på radiatoren er også foret med beskyttende bølgepapp som skal forbli på plass under installasjonen.
<b>Leveringsbetingelser</b>	I henhold til FL-VA/VVS/Kulde 2023.
<b>Garanti</b>	5 år.

## 3. BESTILLINGSKODER

Ved bestilling oppgir du bestillingskoden som følger:

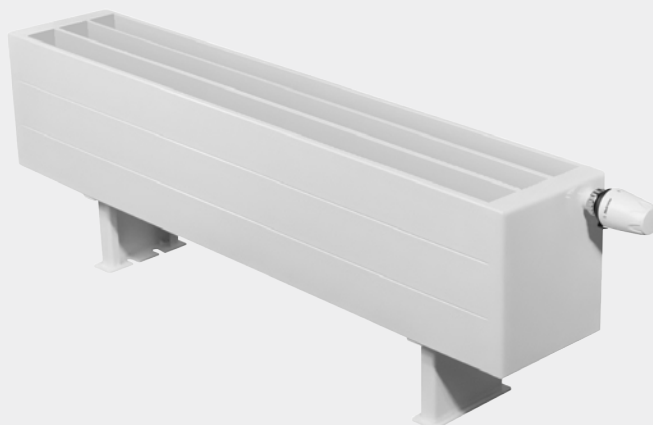

## Type 20

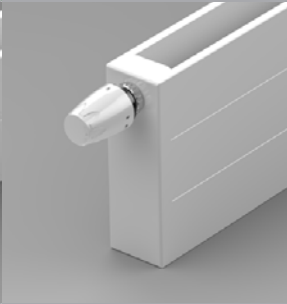
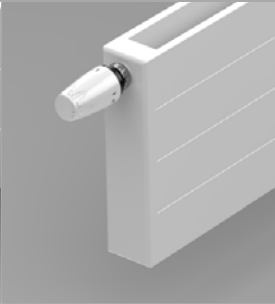
			
<b>Antall paneler</b>	2	2	2
<b>Antall konveksjonsibber</b>	0	0	0
<b>Dybde (D) (mm)</b>	67	67	67
<b>Panelhøyde (H) (mm)</b>	140	210	280
<b>Lengde (L) (mm)</b>	500–4000		
<b>W/meter (75/65-20°C)</b>	325	450	574
<b>W/meter (55/45-20°C)</b>	171	232	303
<b>Vekt: 1m/2m/3m (kg) torr vekt</b>	11/21/30	16/31/45	21/40/59
<b>Volum/m (litr)</b>	2,7	4,1	5,5

## Type 30

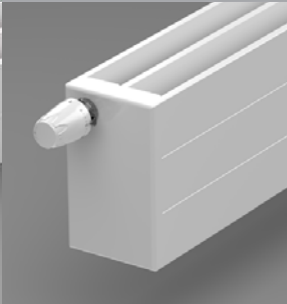
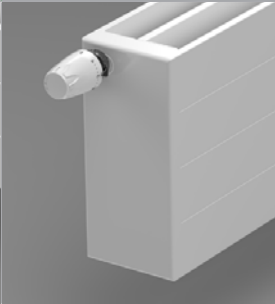
			
<b>Antall paneler</b>	3	3	3
<b>Antall konveksjonsibber</b>	0	0	0
<b>Dybde (D) (mm)</b>	123	123	123
<b>Panelhøyde (H) (mm)</b>	140	210	280
<b>Lengde (L) (mm)</b>	500–6000		
<b>W/meter (75/65-20°C)</b>	440	555	682
<b>W/meter (55/45-20°C)</b>	229	282	348
<b>Vekt: 1m/2m/3m (kg) torr vekt</b>	17/31/45	24/45/71	32/61/89
<b>Volum/m (litr)</b>	4,0	6,0	8,0

## Type 40

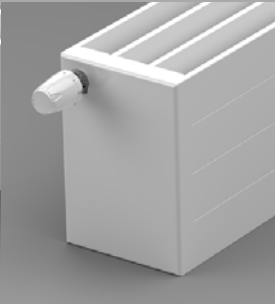
			
<b>Antall paneler</b>	4	4	4
<b>Antall konveksjonsibber</b>	0	0	0
<b>Dybde (D) (mm)</b>	179	179	179
<b>Panelhøyde (H) (mm)</b>	140	210	280
<b>Lengde (L) (mm)</b>	500–6000		
<b>W/meter (75/65-20°C)</b>	550	670	805
<b>W/meter (55/45-20°C)</b>	289	341	415
<b>Vekt: 1m/2m/3m (kg) torr vekt</b>	22/41/60	33/61/90	43/81/127
<b>Volum/m (litr)</b>	5,5	8,2	11,0

## Type 50

			
<b>Antall paneler</b>	5	5	5
<b>Antall konveksjonsibber</b>	0	0	0
<b>Dybde (D) (mm)</b>	235	235	235
<b>Panelhøyde (H) (mm)</b>	140	210	280
<b>Lengde (L) (mm)</b>	500– 6000		
<b>W/meter (75/65-20°C)</b>	665	810	968
<b>W/meter (55/45-20°C)</b>	339	412	503
<b>Vekt: 1m/2m/3m (kg) torr vekt</b>	27/51/75	41/77/112	54/102/150
<b>Volum/m (litr)</b>	7,0	10,5	14,0

Lisa Hygiene Integra40 i høyder 140-280 mm kan fås med seks tilkoblingsmuligheter for tur og retur, se bilder under:

**VB** – Venstre bunn **HB** – Høyre bunn

**SEV** – Venstre bunn til seriekobling

**SEH** – Høyre bunn til seriekobling

### Tilkoblingsmål

Forfra

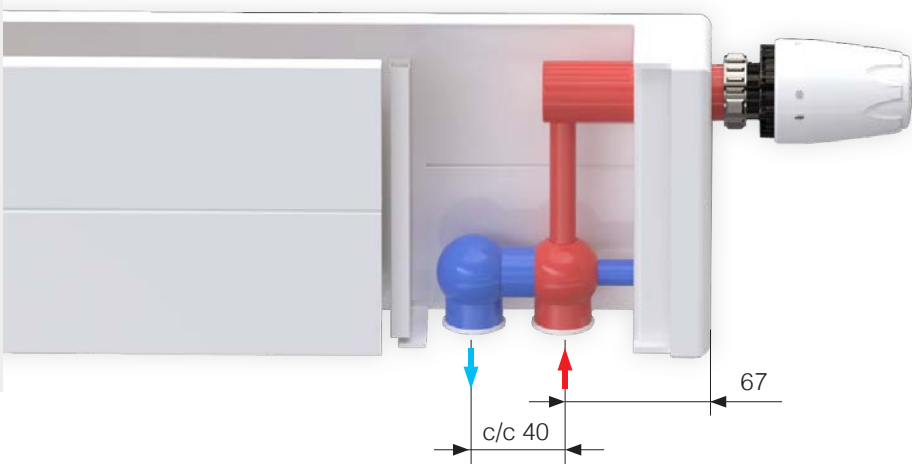

Side

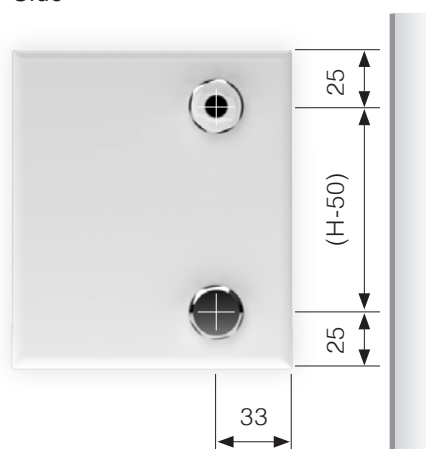

**Venstre bunn – VB**

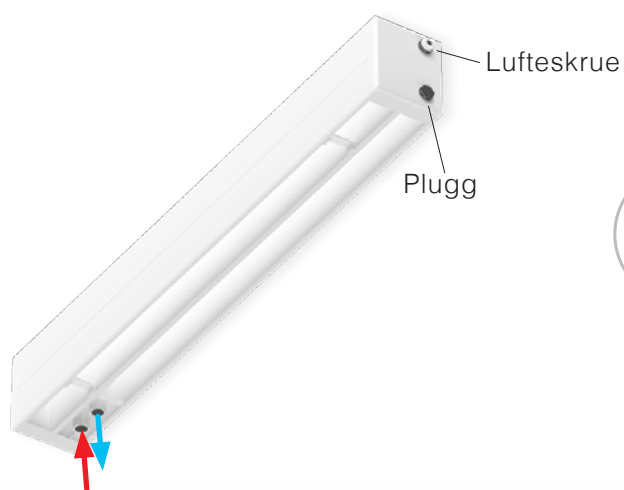

**Høyre bunn – HB**

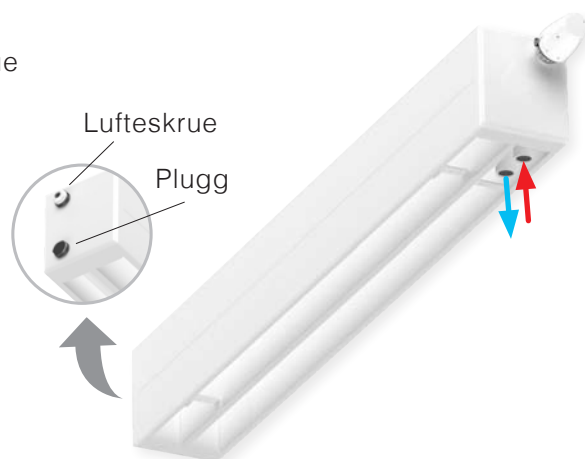

**Seriekobling med tur/retur  
venstre bunn SEV**

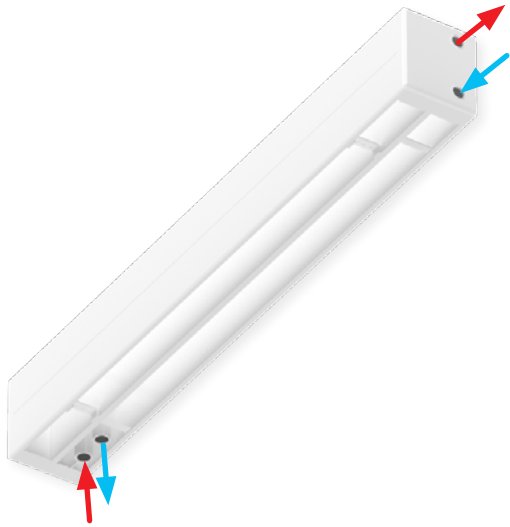

**Seriekobling med tur/retur  
høyre bunn SEH**

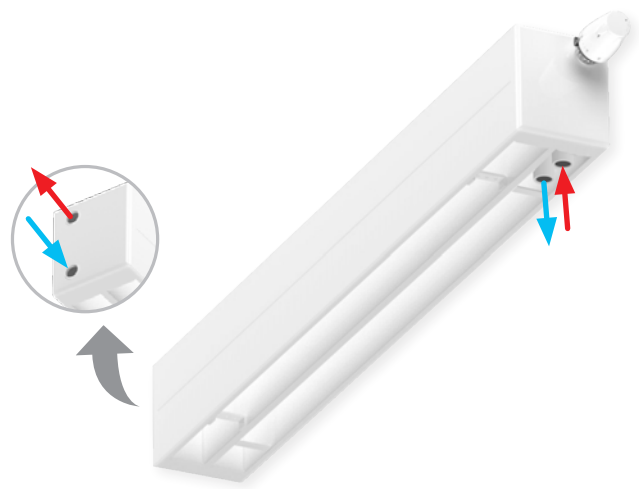



Lisa Hygiene Integra40 kan utstyres med en rekke festeanordninger avhengig av størrelse, type og bruksområde. For type 40 og 50 kan Lisa Hygiene brukes som benk ved å montere benkbraketter oppå radiatoren, se beslag type 4. Benkeplaten trenger ikke forsynes med hull for luftgjennomstrømming

Benkeplate er ikke inkludert i leveransen av konsoll type 4. For Lisa Hygiene type 50 anbefales det å benytte gulvfester. Avhengig av hvilken størrelse, av radiatoren, du velger, kan belastningene på veggfestene og veggene være høye.

### 1 Gulvfeste C-profil

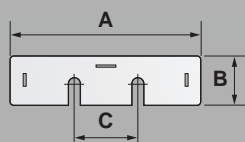
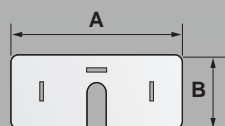
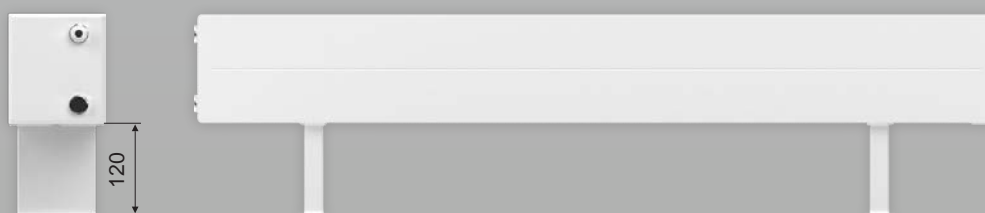
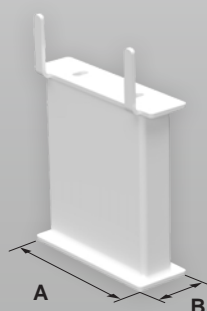

Samtlige høyder	Type 20		Type 30		Type 40			Type 50		
	A	B	A	B	A	B	C	A	B	C
	90	40	110	40	150	40	50	180	40	80

Høyde	Type 20	Type 30	Type 40	Type 50
140	✓	✓	✓	✓
210	✓	✓	✓	✓
280	✓	✓	✓	✓

### Antall fester

Lengde (mm)	Antall fester
-2000	2
2100-3500	3
3600-5000	4
5100-6000	5

## 2 Gulvfeste

Type 20-50			
Samtlige høyder	A	B	C
	100	40	ø 9

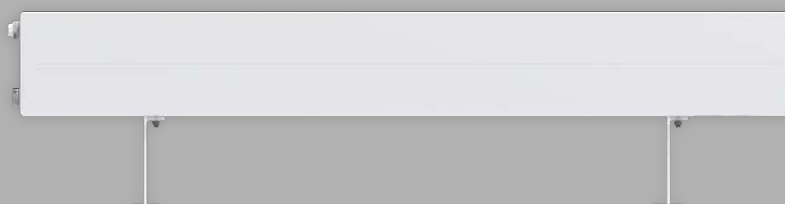
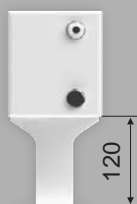
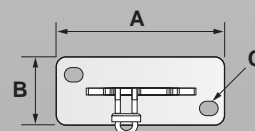

Høyde	Type 20	Type 30	Type 40	Type 50
140	✓	✓	✓	✓
210	✓	✓	✓	✓
280	✓	✓	✓	✓

### Antall fester

Lengde (mm)	Antall fester
-2000	2
2100-3500	3
3600-5000	4
5100-6000	5

### 3 Veggfeste

Samtlige høyder	Type 20-30				Type 40-50			
	A	B	C	D	A	B	C	D
	60	90	40	70	80	120	60	100

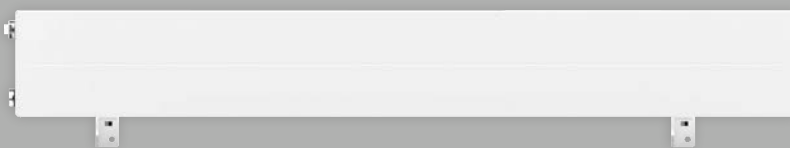
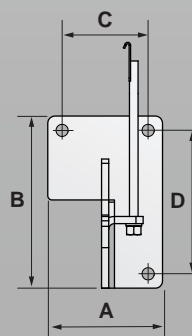
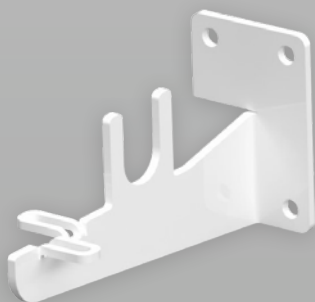

Høyde	Type 20	Type 30	Type 40	Type 50
140	✓	✓	✓	✓
210	✓	✓	✓	✓
280	✓	✓	✓	✓

#### Antall fester

Se siden 9.

#### 4 Benkfeste

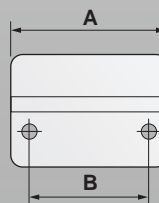

Samtlige høyder	Type 40		Type 50	
	A	B	A	B
	177	112	230	170

Benkeplate er ikke inkludert i leveransen av konsolltype 4.

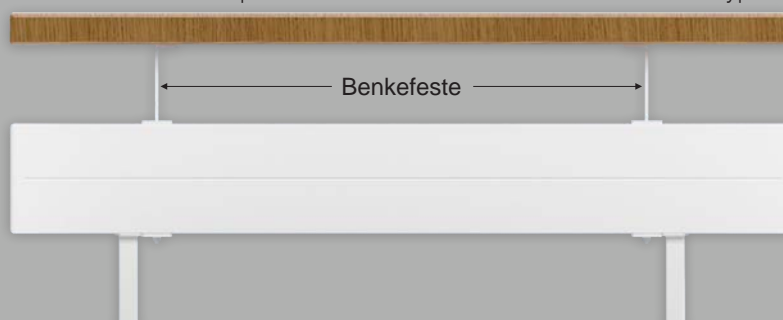

Høyde	Type 20	Type 30	Type 40	Type 50
140	-	-	✓	✓
210	-	-	✓	✓
280	-	-	✓	✓

#### Antall fester

Lengde (mm)	Antall fester
-2000	2
2100-3500	3
3600-5000	4
5100-6000	5

Benkfeste skal ikke monteres på Lisa montert med veggfeste.

## Dekkplater

Dekslene er todelte og laget av metall. Disse males i ønsket farge.

### 1 For Gulvfeste C-profil se side 9

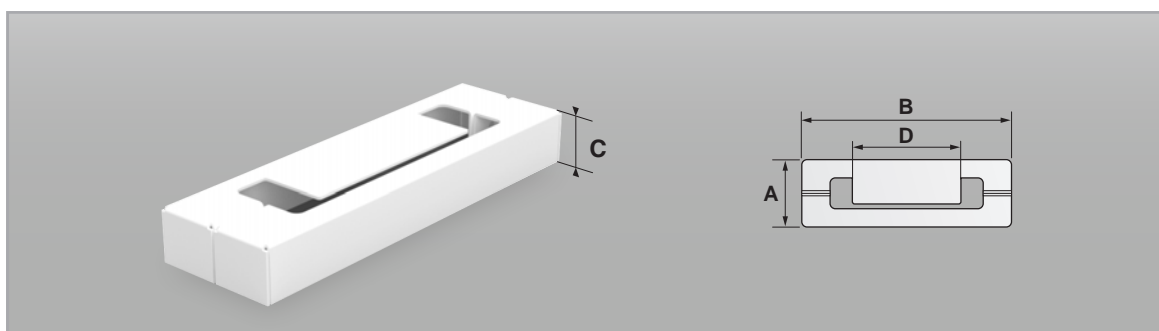

Type 20				Type 30				Type 40				Type 50			
A	B	C	D	A	B	C	D	A	B	C	D	A	B	C	D
60	110	19	32	60	150	19	72	60	180	19	92	60	210	19	134

### 2 For gulvfeste se side 10

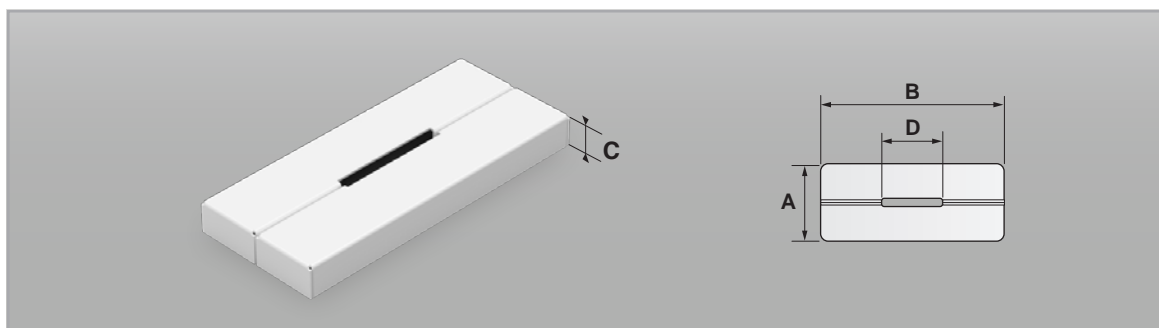

Standard			
A	B	C	D
61	145	15	52

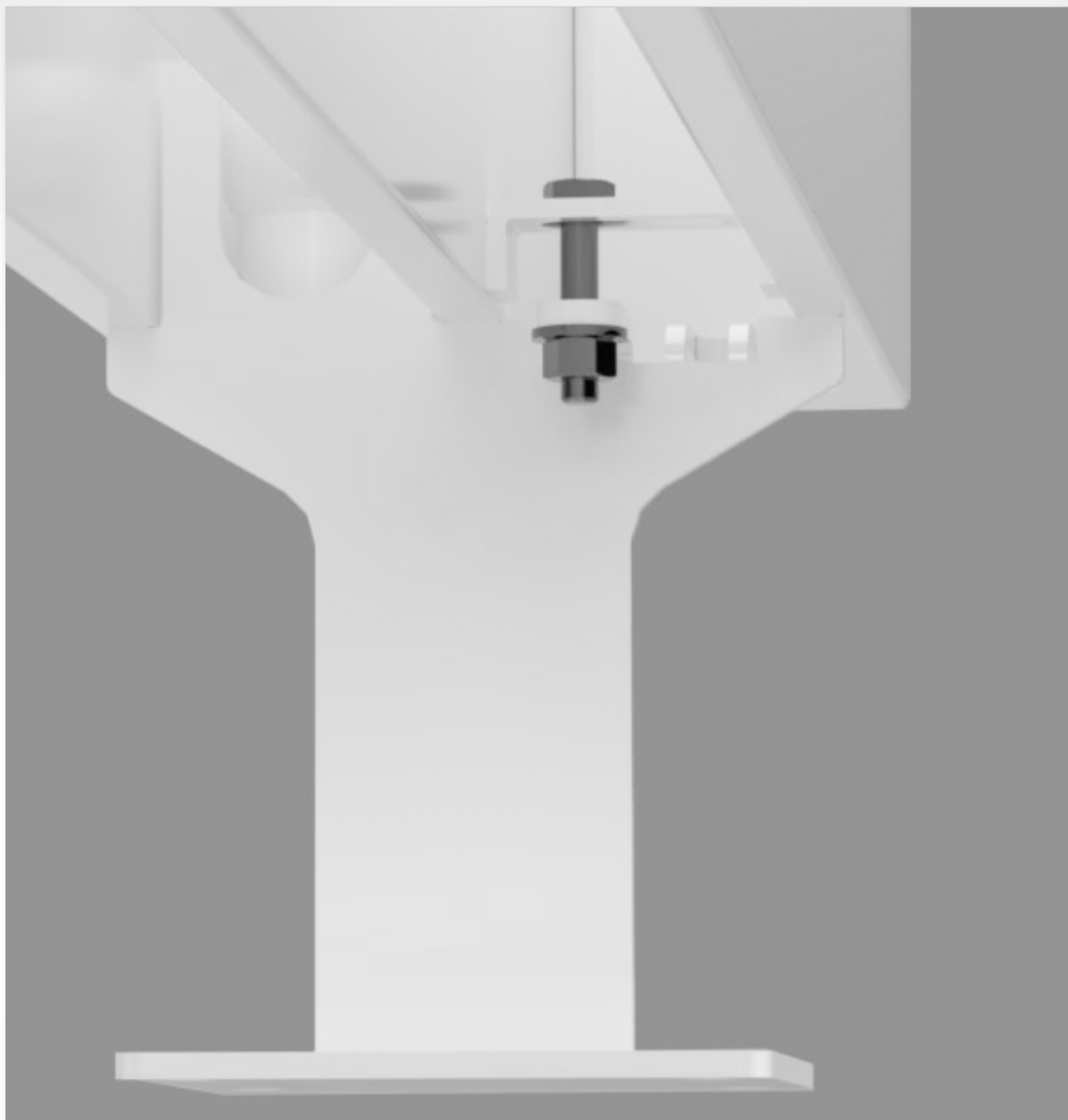

Radiatoren er festet til konsollen med tilhørende M6 skrue, ingen mutter er nødvendig. Den dypeste modellen, Type 50, har to skruer per feste.

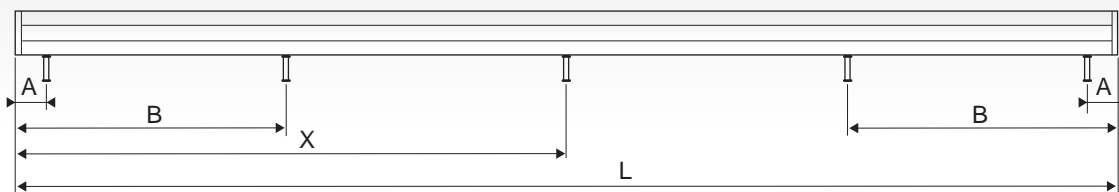
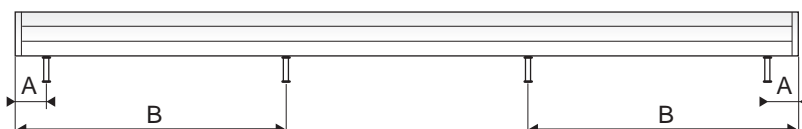
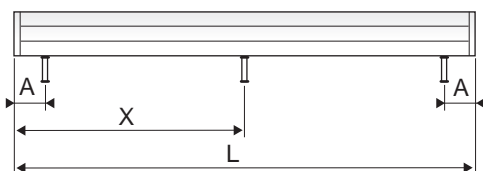
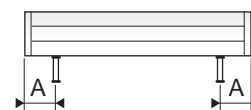
**L5100-6000****L3600-5000****L2100-3500****L500-2000**

Lengde, L (mm)	Antall fester	Festetyp 1			Festetyp 2 & 3		
		A (mm)	B (mm)	X (mm)	A (mm)	B (mm)	X (mm)
500-2000	2	170	-	-	165	-	-
2100-3500	3	170	-	L/2	165	-	L/2 (±15)
3600	4	170	1250	-	165	1235	-
3700	4	170	1300	-	165	1285	-
3800	4	170	1350	-	165	1335	-
3900	4	170	1350	-	165	1335	-
4000	4	170	1400	-	165	1385	-
4100	4	170	1450	-	165	1435	-
4200	4	170	1450	-	165	1435	-
4300	4	170	1500	-	165	1485	-
4400	4	170	1550	-	165	1535	-
4500	4	170	1550	-	165	1535	-
4600	4	170	1600	-	165	1585	-
4700	4	170	1650	-	165	1635	-
4800	4	170	1650	-	165	1635	-
4900	4	170	1700	-	165	1685	-
5000	4	170	1750	-	165	1735	-
5100	5	170	1500	L/2	165	1485	L/2 (±15)
5200	5	170	1500	L/2	165	1485	L/2 (±15)
5300	5	170	1500	L/2	165	1485	L/2 (±15)
5400	5	170	1500	L/2	165	1485	L/2 (±15)
5500	5	170	1500	L/2	165	1485	L/2 (±15)
5600	5	170	1500	L/2	165	1485	L/2 (±15)
5700	5	170	1500	L/2	165	1485	L/2 (±15)
5800	5	170	1500	L/2	165	1485	L/2 (±15)
5900	5	170	1550	L/2	165	1535	L/2 (±15)
6000	5	170	1600	L/2	165	1585	L/2 (±15)

## Ventilnnsatser

For Lisa Hygiene Integra40 kan Lyngson tilby ventilnnsatser laget av IMI, MMA eller Danfoss. Oppgi fabrikat og kv-verdi ved bestilling.



### Ventilnnsats

Fabrikat	kv-verdi (Kv $\Delta$ T2K)
IMI Hvit	0,13-0,75
IMI Rød	0,06-0,26
IMI Eclipse*	
Danfoss RA-N Rød	0,14-0,73
Danfoss RA-U Gul	0,04-0,24
MMA FVI HLE	0,03-0,37

Refererer til kv-verdi med påmontert termostat.

## Termostater

Lyngsons brede utvalg av tilbehør inkluderer termostater fra en rekke ledende produsenter.

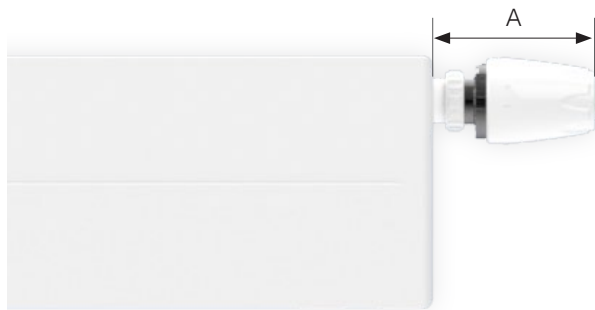

### Termostat

Fabrikat	A (mm)
IMI Nordic	85
IMI TRV 300	95
MMA Evosense	90
Danfoss RA2000	80
Danfoss RAS-C	90

Lisa Hygiene Integra40 kan utstyres med løse stengeventiler. Rett eller vinkelventil.

Artikelnr. 529036



Artikelnr. 529037





Ved seriekobling kombineres en Lisa Hygiene Integra40 med Lisa Hygiene-enheter. Lisa Hygiene Integra40 monteres som første enhet og har påmontert reguleringsventil. Hvor mange som kan seriekobles avhenger av total effekt. Ta gjerne kontakt med Lyngson for råd i tvilstilfeller.

### Eksempel på seriekobling:



1. Merking av skilleplater. Identifikasjonsskilt. Viser tilkoblingssiden på Lisa Hygiene Integra40.

2. Skilleplate.

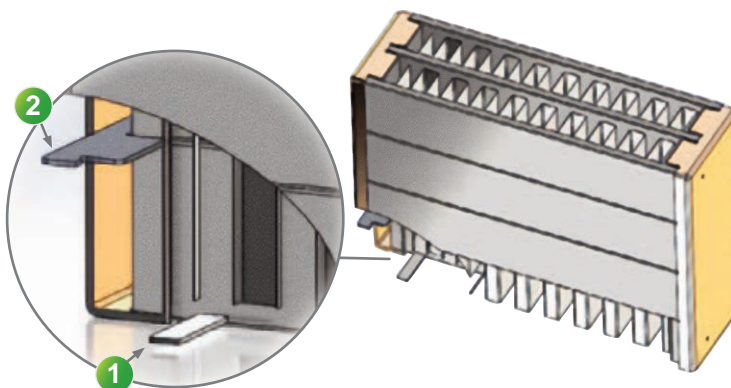

## Effektsimulering

For en eksakt beregning av effektuttak ved gjeldende system- og romtemperatur finnes det en effektsimulering i Excel. Se [lyngson.no](http://lyngson.no) for detaljer.

BÆREKRAFT

# LYNGSON

I løpet av 2021 ble det installert solcellepaneler på taket til vår fabrikk i Latvia.

**V**årt mål er å opptre miljøbevisst og å bidra til et bærekraftig samfunn. Vi skal bruke naturens ressurser så skånsomt og effektivt som det er teknisk mulig og økonomisk forsvarlig. Målet er at produktene våre skal ha like lang levetid som eiendommene de befinner seg i.

**Les mer om bærekraft på**  
<https://lyngson.no/berekraft/>



## LYNGSON

**I vårt brede sortiment** finner du vannbårne klimasystemer som takvarmepaneler, konvektorer, varmluftsvifter, luftgardiner og radiatorer.

**Vi jobber etter prinsippet** om å alltid bli bedre. Vi utvikler og forbedrer stadig våre produkter, vår logistikk og våre arbeidsprosesser for alltid å gi deg som kunde produkter av høyeste kvalitet.

**Vi tilbyr alt** fra tradisjonelle radiatorer til et stort utvalg av konvektorer. Vi har markedets desidert største sortiment av panelradiatorer. Disse blir produsert i vår toppmoderne fabrikk i Latvia.

### LYNGSON Oslo

John Strandrudsvei 16  
1360 Fornebu  
Tlf. +47 67 10 25 00

### LYNGSON Kristiansand

Vigeland Bruksvei 21  
4700 Vennesla  
Tlf. +47 48 84 40 92

### LYNGSON Trondheim

Sluppenveien 15  
7037 Trondheim  
Tlf. +47 73 84 74 00

### LYNGSON Bergen

Liamyrane 6  
5132 Nyborg  
Tlf. +47 90 84 59 08