

RADIATOR

LISA HYGIENE INTEGRA

MARS 2024



EPD
Verified

ISO | 9001:2015
14001:2015
50001:2018



LYNGSON

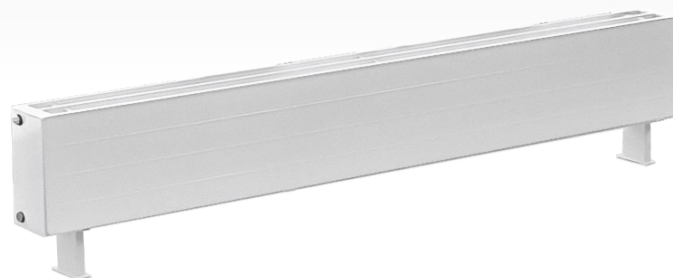

LISA HYGIENE INTEGRA

Lisa Hygiene Integra er en robust og kompakt radiator som kan minne om en konvektor av utseende. Takket være den lave byggehøyden er Lisa Hygiene Integra godt egnet for installasjoner i bygg med **lave brystningshøyder** og som beskyttelse **mot kaldras** ved høye glassfasader

Lisa Hygiene Integra er spesielt egnet for lokaler med **høye krav til hygiene og renslighet.**



Lyngsons radiatorer er malt med TGIC-fri polyestermaling. Det er en meget motstandsdyktig pulverlakk som også brukes til blant annet sykehussenger og andre ståldetaljer i miljøer med høye hygienekrav



Materiale	Paneler bestående av firkantrør med dimensjoner 70x11x1,8 mm.
Overflatebehandling	Avfetting, fosfatering og pulverlakkering med polyesterbasert lakk. Herdet i ovn ved en temperatur på 200°C.
Farge	Standardfarge er hvit, RAL 9016, Andre farger er tilgjengelig mot tillegg.
Maks driftstemperatur	110°C.
Maks driftstrykk	6 bar. Kontakt Lyngson for driftstrykk over 6 bar.
Tilkobling	Innvendige G15-tilkoblinger som standard. Innvendige G20-tilkoblinger er tilgjengelig som ekstrautstyr. Leveres med luftventil og bunnplugg.
Kvalitet	Produsert under kontroll av EN ISO 9001 og i samsvar med EN 442.
Emballering	Radiatoren er pakket med bølgepapp og krympeplast for optimal beskyttelse under transport og lagring. Fronten på radiatoren er også beskyttet med bølgepapp som skal forbli på under installering.
Leveringsbetingelser	I henhold til FL-VA VVS 2016.
Garanti	5 år.

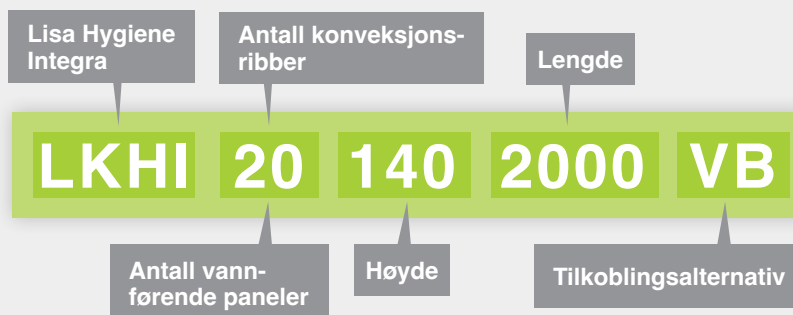

BESTILLINGSKODER

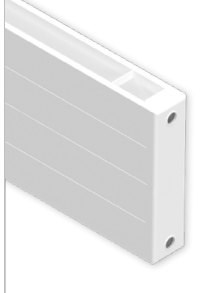

Ved bestilling, skriv inn bestillingskoden som følger:

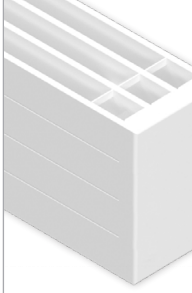

Type 20			
			
Antall paneler	2	2	2
Antall konveksjonsribber	0	0	0
Dybe (D) (mm)	67	67	67
Panelhøyde (H) (mm)	140	210	280
Lengde (L) (mm)	400 - 4000		
W/meter (75/65-20°C)	325	450	574
W/meter (55/45-20°C)	171	232	303
Vekt: 1m/2m/3m (kg) tørr vekt	112-24-36	18/36/54	24/48/72
Volum/m (litr)	2,7	4,1	5,5

Type 30			
			
Antall paneler	3	3	3
Antall konveksjonsribber	0	0	0
Dybe (D) (mm)	123	123	123
Panelhøyde (H) (mm)	140	210	280
Lengde (L) (mm)	400 - 6000		
W/meter (75/65-20°C)	440	555	682
W/meter (55/45-20°C)	229	282	348
Vekt: 1m/2m/3m (kg) tørr vekt	18/36/54	27/54/81	36/72/108
Volum/m (litr)	4,0	6,0	8,0

Type 40			
			
Antall paneler	4	4	4
Antall konveksjonsribber	0	0	0
Dybe (D) (mm)	179	179	179
Panelhøyde (H) (mm)	140	210	280
Lengde (L) (mm)	400 - 6000		
W/meter (75/65-20°C)	550	670	805
W/meter (55/45-20°C)	289	341	415
Vekt: 1m/2m/3m (kg) tørr vekt	24/48/72	36/72/108	48/96/144
Volum/m (litr)	5,5	8,2	11,0

Type 50			
			
Antall paneler	5	5	5
Antall konveksjonsribber	0	0	0
Dybe (D) (mm)	235	235	235
Panelhøyde (H) (mm)	140	210	280
Lengde (L) (mm)	400 - 6000		
W/meter (75/65-20°C)	665	810	968
W/meter (55/45-20°C)	339	412	503
Vekt: 1m/2m/3m (kg) tørr vekt	30/60/90	45/90/135	60/120/180
Volum/m (litr)	7,0	10,5	14,0

Lisa Hygien i høyder 140-280 mm kan fås med seks tilkoblingsmuligheter for tur og retur, se bilder under:

B – Venstre bunn **HB** – Høyre bunn

MV – Midt venstre **MH** – Midt høyre

SEV – Venstre bunn+serietilkobling

SEH – Høyre bunn+serietilkobling

Tilkoblingsmål

Forfra

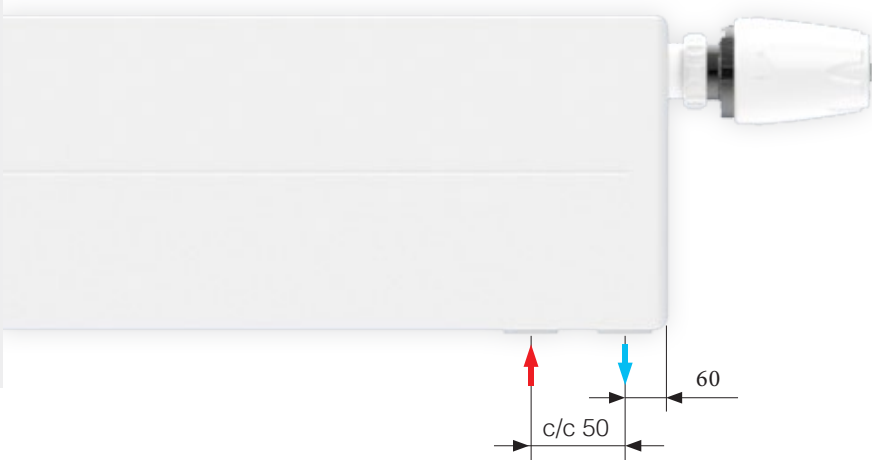

Fra siden

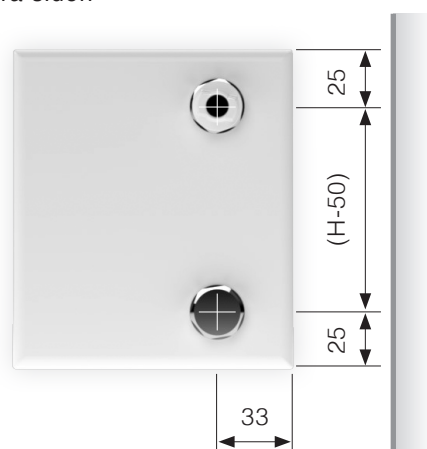

Venstre Bunn – VB

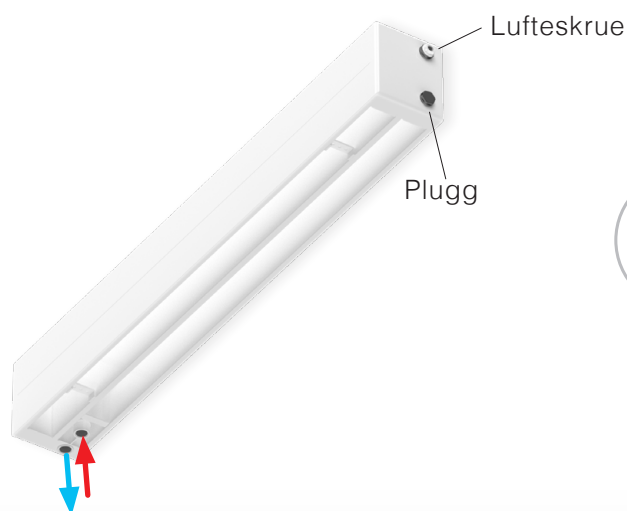

Høyre Bunn – HB

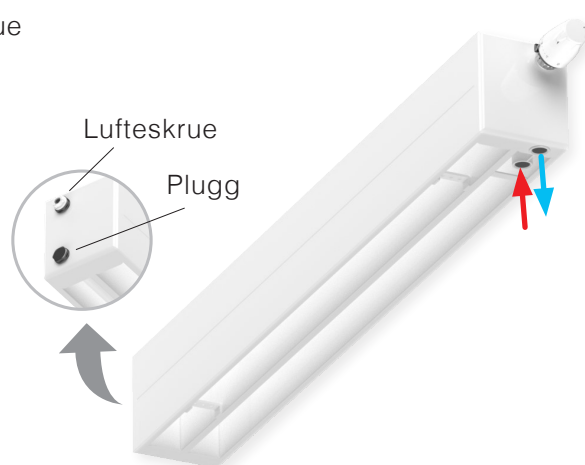

Midt Venstre MV

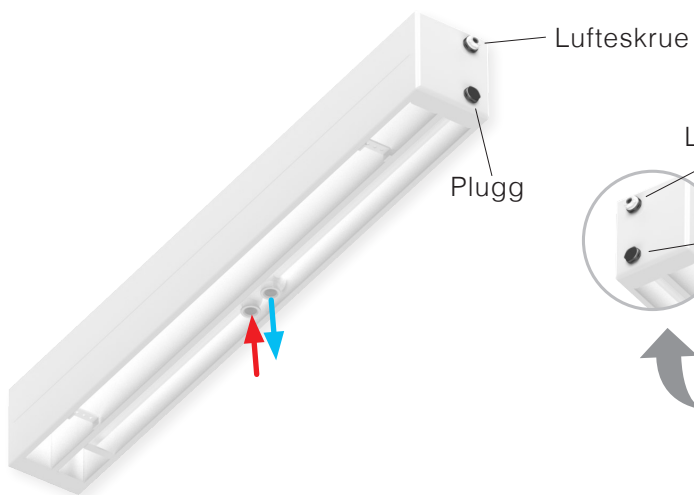

Midt Høyre MH

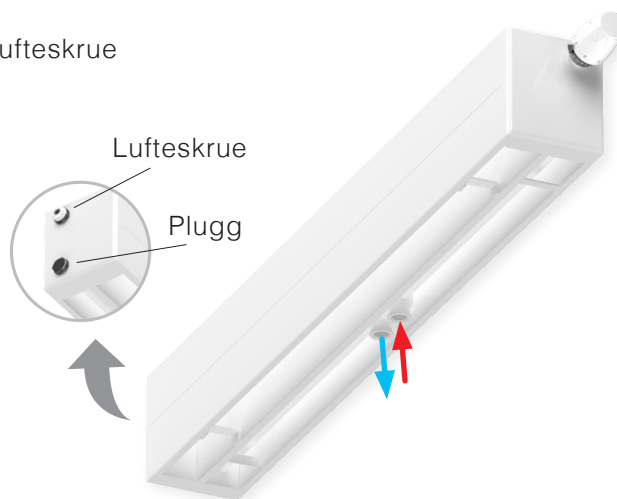

**Seriekobling med tur/retur
venstre bunn SEV**

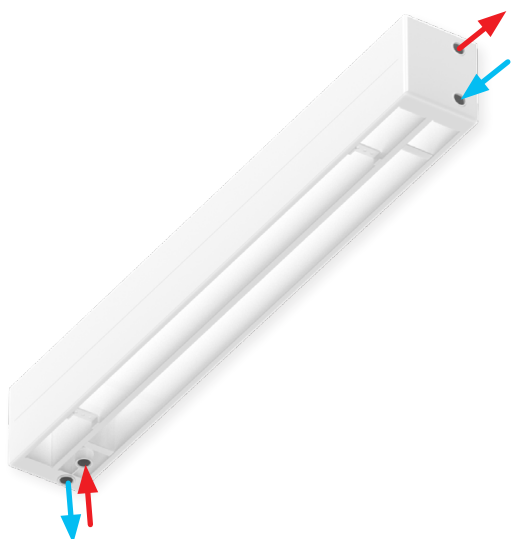

**Seriekobling med tur/retur
høyre bunn SEH**

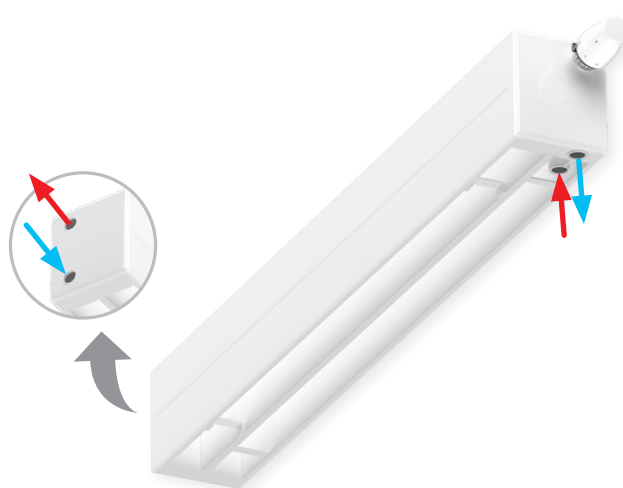

Ventilsatser

For Lisa Hygiene Integra kan Lyngson tilby ventilinnsatser laget av IMI, MMA eller Danfoss. Oppgi ønsket fabrikkat og kv-verdi ved bestilling.



Ventilinnsetts	
Fabrikat	kv-verde (KvΔT2K)
IMI Hvit	0,13-0,75
IMI Rød	0,06-0,26
IMI Eclipse*	
Danfoss RA-N Rød	0,14-0,73
Danfoss RA-U Gul	0,04-0,24
MMA FVI HLE	0,03-0,37

(KvΔT2K) refererer til kv-verdi med påmontert termostat.

Termostater

Lyngsons brede utvalg av tilbehør inkluderer termostater fra en rekke ledende produsenter.

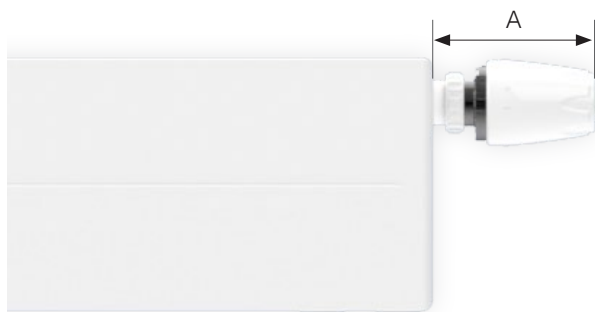

Termmostat	
Fabrikat	A (mm)
IMI Nordic	85
IMI TRV 300	95
MMA Evosense	90
Danfoss RA2000	80
Danfoss RAS-C	90

Lisa Hygiene Integra kan utstyres med løse avstengningsventiler. Rett eller vinkel.

Artikelnr. 529036



Artikelnr. 529037



Fester

Lisa Hygiene Integra kan utstyres med en rekke fester avhengig av størrelse og type, samt bruksområde. Fra og med type 40 kan Lisa Hygiene brukes som benk ved å montere benbraketter på toppen av radiatoren. Benkeplaten trenger ikke å

være utstyrt med hull for passasje av den oppvarmede luften. For type Lisa i dybde 40-50 anbefales det å bruke gulvfester. Avhengig av størrelsen på radiatoren du velger, kan belastningene på veggfestene og veggen være høye.

1 Gulvfeste C-profil

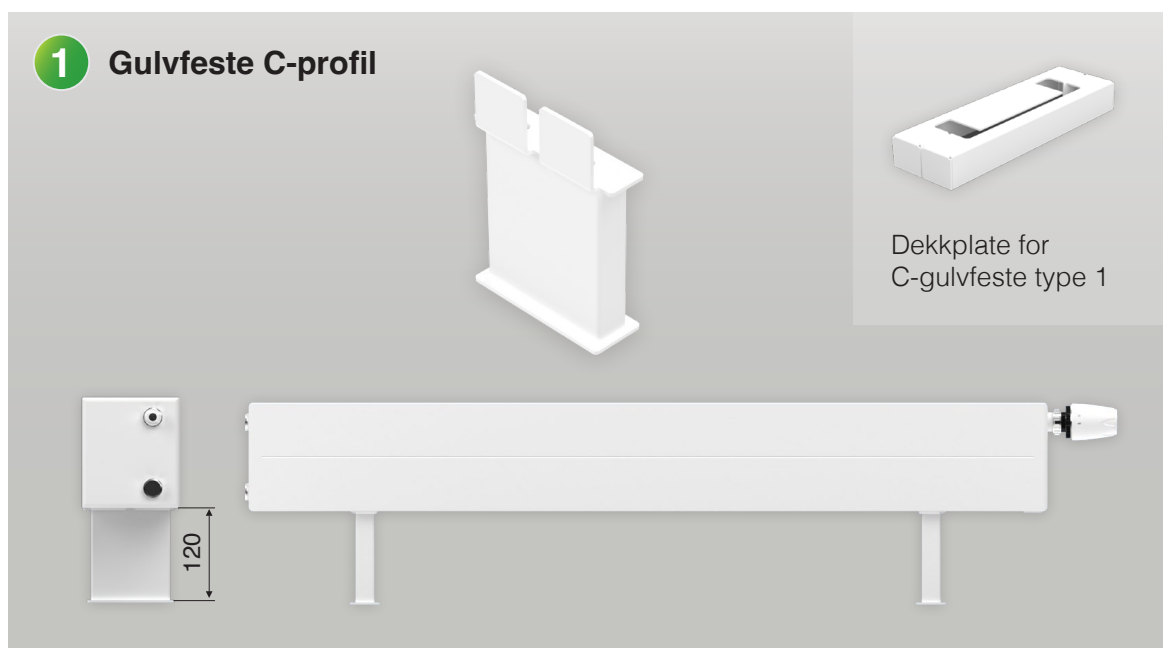

2 Gulvfeste

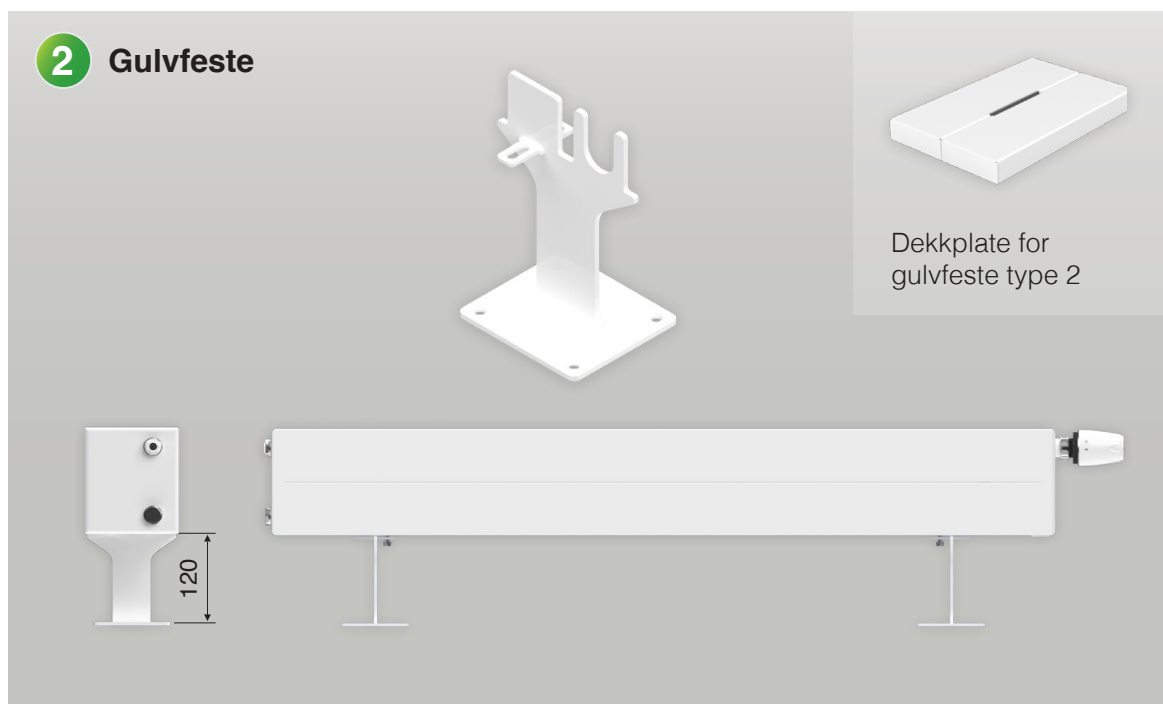

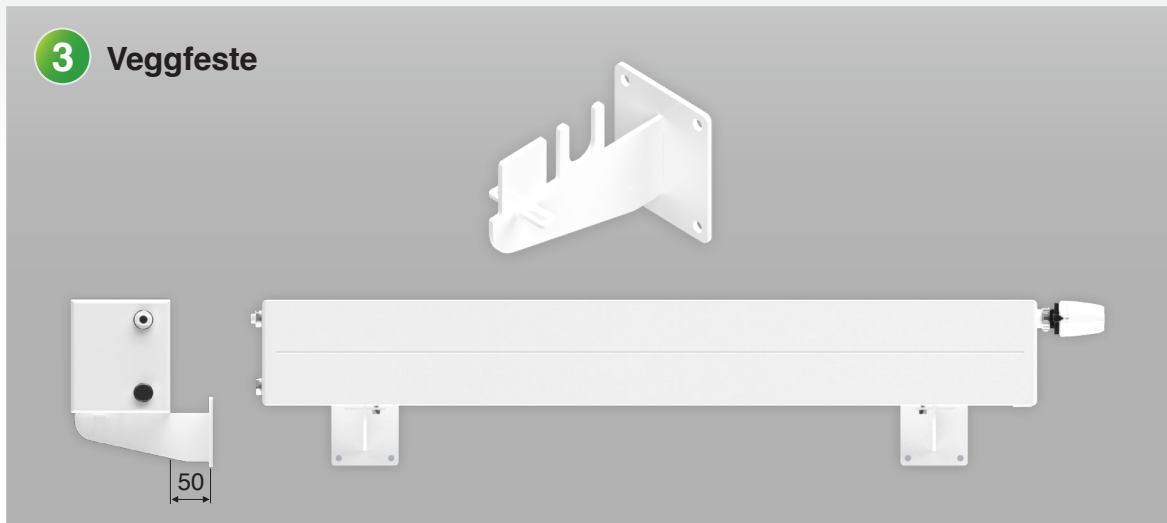
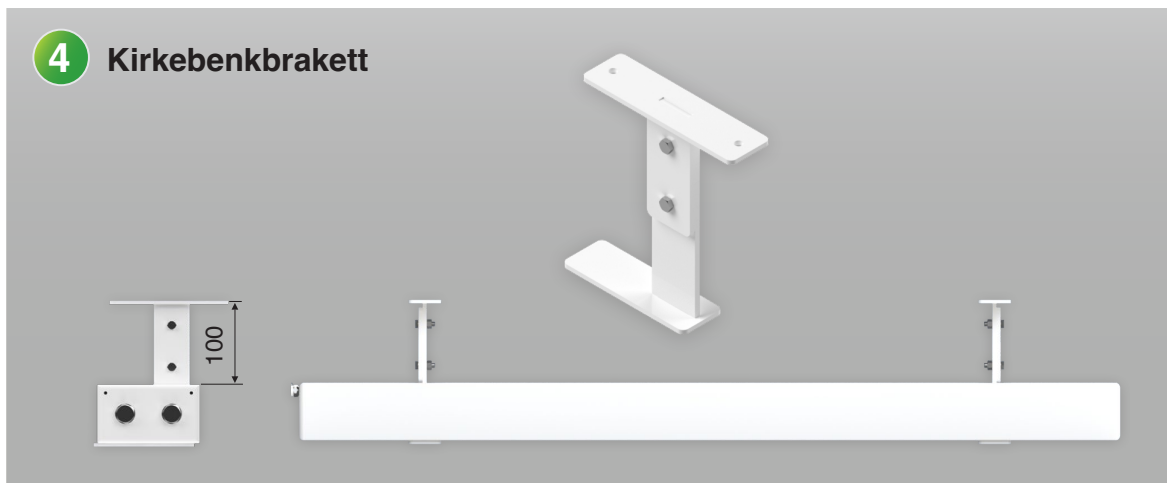
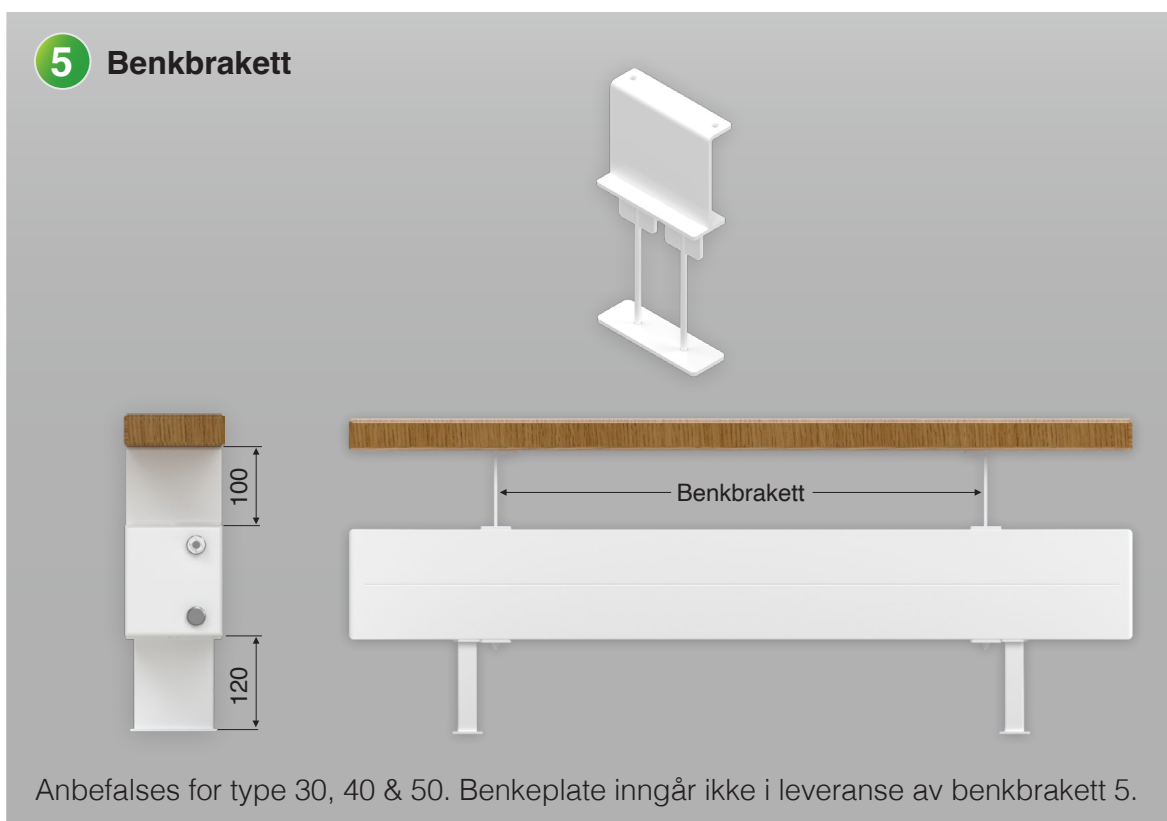
3 Veggfeste**4 Kirkebenkbrakett****5 Benkbrakett**

Anbefales for type 30, 40 & 50. Benkeplate inngår ikke i leveranse av benkbrakett 5.



Radiatoren fikseres til festet med tilhørende M6 skrue, ingen mutter er nødvendig. De dypeste modellene, type 50, har to skruer per feste.

L5100-6000

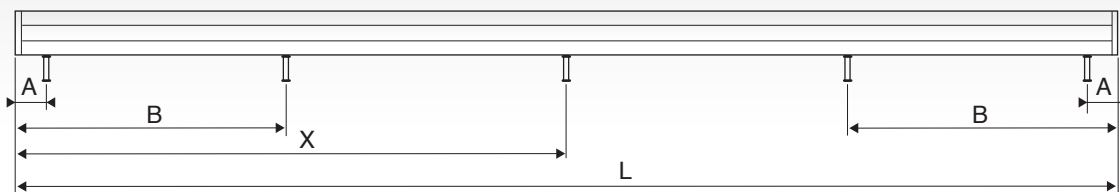

L3600-5000

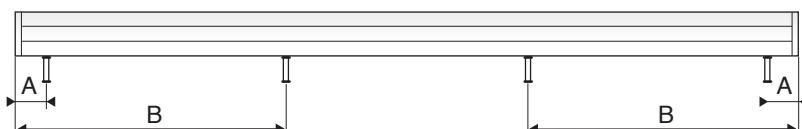

L2100-3500

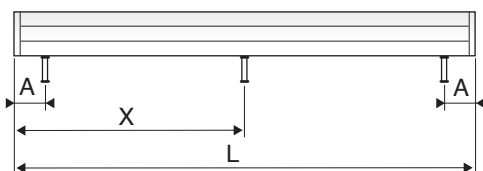

L400-2000

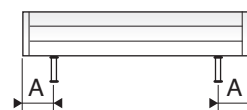

Lengde, L (mm)	Antall fester	Festetyp 1			Festetyp 2 & 3		
		A (mm)	B (mm)	X (mm)	A (mm)	B (mm)	X (mm)
400-2000	2	150	-	-	135	-	-
2100-3500	3	150	-	L/2	135	-	L/2 (±15)
3600	4	150	1250	-	135	1235	-
3700	4	150	1300	-	135	1285	-
3800	4	150	1350	-	135	1335	-
3900	4	150	1350	-	135	1335	-
4000	4	150	1400	-	135	1385	-
4100	4	150	1450	-	135	1435	-
4200	4	150	1450	-	135	1435	-
4300	4	150	1500	-	135	1485	-
4400	4	150	1550	-	135	1535	-
4500	4	150	1550	-	135	1535	-
4600	4	150	1600	-	135	1585	-
4700	4	150	1650	-	135	1635	-
4800	4	150	1650	-	135	1635	-
4900	4	150	1700	-	135	1685	-
5000	4	150	1750	-	135	1735	-
5100	5	150	1500	L/2	135	1485	L/2 (±15)
5200	5	150	1500	L/2	135	1485	L/2 (±15)
5300	5	150	1500	L/2	135	1485	L/2 (±15)
5400	5	150	1500	L/2	135	1485	L/2 (±15)
5500	5	150	1500	L/2	135	1485	L/2 (±15)
5600	5	150	1500	L/2	135	1485	L/2 (±15)
5700	5	150	1500	L/2	135	1485	L/2 (±15)
5800	5	150	1500	L/2	135	1485	L/2 (±15)
5900	5	150	1550	L/2	135	1535	L/2 (±15)
6000	5	150	1600	L/2	135	1585	L/2 (±15)

Ved seriekopling kombineres en Lisa Hygiene Integra med Lisa Hygiene-enheter. Lisa Hygiene Integra monteres som første enhet og har påmontert reguleringsventil. Hvor mange som kan seriekobles avhenger av totalt effektbehov. Ta gjerne kontakt med Lyngson for råd ved tvil.

Eksempel på seriekobling:



1. Markering av skilleplater. Identifiseringsplate. Viser tilkoblingsside på Lisa Hygiene Integra.
2. Skilleplate.

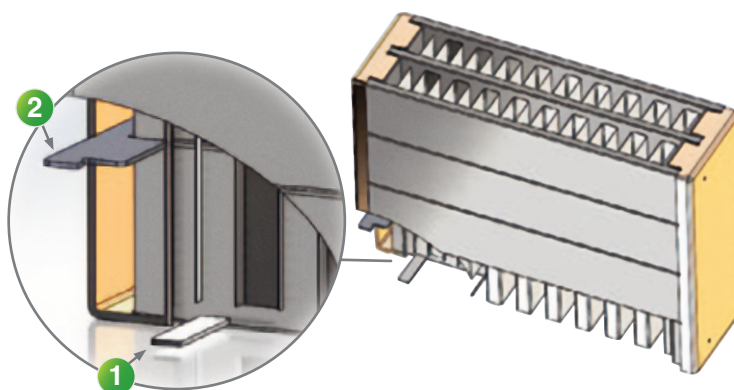

Effektsimulering

For en nøyaktig beregning av effekter ved gjeldende system- og romtemperatur finnes det en effektsimulering i Excel. Last den ned her.



lyngson.no/product/lisa-hygiene-integra/

BÆREKRAFT



I løpet av 2021 ble det installert solcellepaneler på taket til vår fabrikk i Latvia.

Vårt mål er å opptre miljøbevisst og å bidra til et bærekraftig samfunn. Vi skal bruke naturens ressurser så skånsomt og effektivt som det er teknisk mulig og økonomisk forsvarlig. Målet er at produktene våre skal ha like lang levetid som eiendommene de befinner seg i.

Les mer om bærekraft på
<https://lyngson.no/berekraft/>



LYNGSON

I vårt brede sortiment finner du vannbårne klimasystemer som takvarmepaneler, konvektorer, varmluftsvifter, luftgardiner og radiatorer.

Vi jobber etter prinsippet om å alltid bli bedre. Vi utvikler og forbedrer stadig våre produkter, vår logistikk og våre arbeidsprosesser for alltid å gi deg som kunde produkter av høyeste kvalitet.

Vi tilbyr alt fra tradisjonelle radiatorer til et stort utvalg av konvektorer. Vi har markedets desidert største sortiment av panelradiatorer. Disse blir produsert i vår toppmoderne fabrikk i Latvia.

LYNGSON Oslo

John Strandrudsvei 16
1360 Fornebu
Tlf. +47 67 10 25 00

LYNGSON Kristiansand

Vigeland Bruksvei 21
4700 Vennesla
Tlf. +47 48 84 40 92

LYNGSON Trondheim

Sluppenveien 15
7037 Trondheim
Tlf. +47 73 84 74 00

LYNGSON Bergen

Liamyrane 6
5132 Nyborg
Tlf. +47 90 84 59 08