

SC HORIZONTAL



Datablad

INDHOLD

Specifikation	2
Beskrivelse	3
Anboringmuligheder	4
Illustration.....	5
Dimensioner.....	6
Ydelse	10
Tilvalg	11
Vinklede og buede radiatorer	11
Tilbehør	12

SPECIFIKATION

HVORDAN MAN SPECIFICERER EN VARE

Varenummer eksempel 221052442B

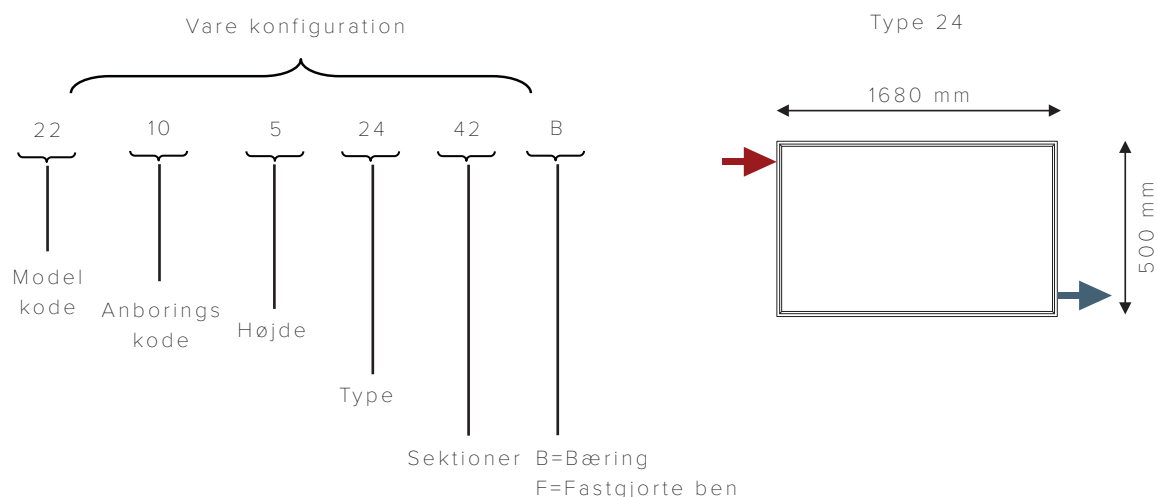

Bemærk

Termostat/føler er ikke inkluderet i produktet - skal bestilles separat.

Angiv venligst installationstype:

B = Bæring

F = Fastgjorte ben

BESKRIVELSE

Hudevad SC radiatoren er den perfekte varmekilde til moderne byggerier. Den er tilpas unik og diskret på én og samme tid, og har et eksklusivt look, der kan specialtilpasses på flere måder for et helt igennem unikt produkt. Radiatoren blokerer ikke for lyset, da dens smalle elementer er placeret vertikalt på top- og bund rør. Den er derfor ideel til placering foran store vinduespartier og på gangarealer, hvor lyset er i centrum.

Materiale	Top- og bundrør: Firkantede stålrør 35 x 35 x 2.5 mm i overensstemmelse med EN 10305-5 Flade elementer: Stålrør 70 x 11 x 1.9 mm i overensstemmelse med EN 10305-5
Testtryk	10 bar
Max. driftstryk	7.7 bar i overensstemmelse med EN 442
Max. driftstemperatur	95°C
Overfladebehandling	Forbehandling ved alkalisk affedtning og et lag zirconia som konverteringscoating. Pulverlakeret i henhold til DIN 55900, EN 442.
Elementafstand	40 og 60 mm
Længde	400-3000 mm i intervaller på 80 eller 120 mm afhængig af elementafstand Max. længde afhænger af højde og vægt
Højde	400, 500, 600, 700 og 900 mm For højde 300 mm se venligst SC Lowline
Dybde	SCE, Type 14 eller 16: 98 mm. SCD: Type 24 eller 26: 160 mm
Anboringer	1/2" standard
Installation	Væg- eller gulvmontage Luftskrue og prop er inkluderet.
Tilvalg	Fastgjorte ben SF124
Farve	Pulverlakeret i hvid RAL 9016, glans 70 Mulighed for pulverlakering i andre farver - se Hudevads farvebrochure på www.hudevad.com
Bemærk	Type 14 = SCE, enkelt, element afstand 40 mm Type 24 = SCD, dobbelt, element afstand 40 mm Type 16 = SCE, enkelt, element afstand 60 mm Type 26 = SCD, dobbelt, element afstand 60 mm

ANBORINGSMULIGHEDER

Anboringskode	Anborings-type	Anboringsmuligheder
10	ABCD (4 anboringer)	
11	FF (6 anboringer)	
12	EE (6 anboringer)	
15	E/F Ingen ventil	

ANBORINGSMULIGHED - ABCD - Sidevendte anboringer

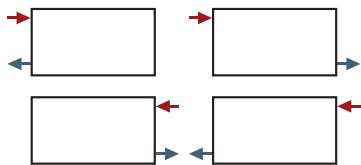

Set forfra

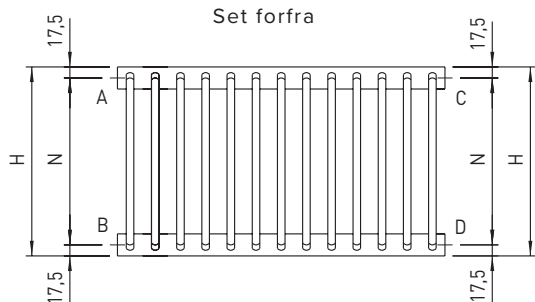

Standardanboringer: 1/2"

Centerafstand N udregnes således: Radiatorhøjde (H)-35 mm

Bemærk: Vi anbefaler ikke sammeside anbringning på radiator-længder over 1800 mm.

Tegning 4.1

SCE, Type 14 el. 16
profil

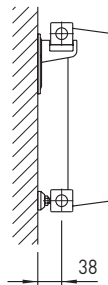

SCD, Type 24 el. 26
profil

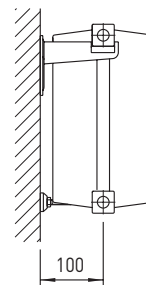

ANBORINGSMULIGHED - EE / FF og E/F - Nedadvendte anboringer

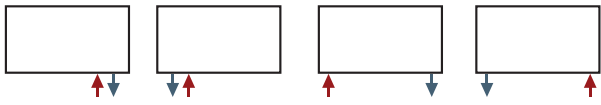

Set forfra

Set forfra

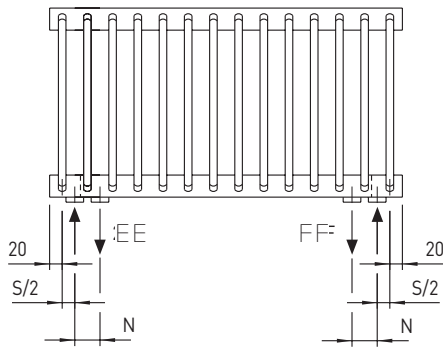

SCE, Type 14 el. 16 profil

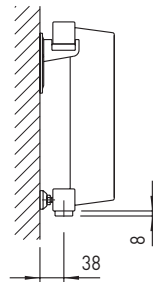

SCD, Type 24 el. 26 profil

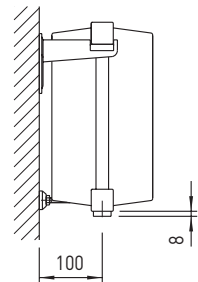

Tegning 5.1

Centerafstand N ved anboringer EE/FF svarer til elementafstand S.

Bemærk: Fremløb er altid placeret yderst. Radiatoren er fabriksudstyret med en skilleplade mellem anboringer for at sikre optimal vandgennemløb.

ILLUSTRATION

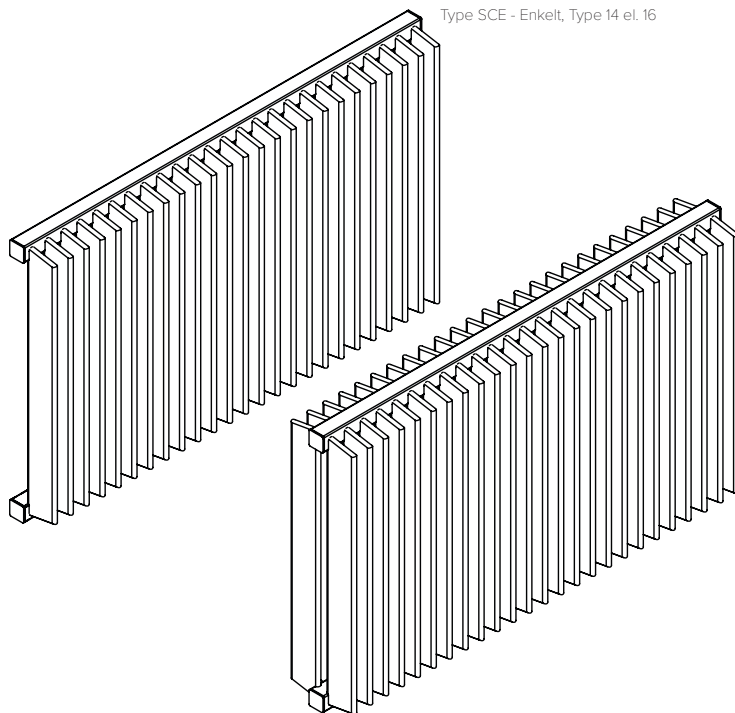

Type SCE - Enkelt, Type 14 el. 16

Tegning 5.21

Type SCD - dobbelt, Type 24 el. 26

Tegning 6.1

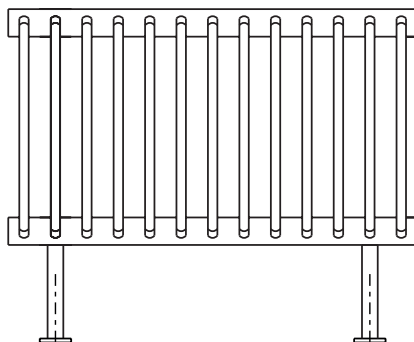

DIMENSIONER

Radiatorlængde udregnes således:
 Elementafstand $S \times (\text{antal elementer} - 1) + 40 \text{ mm}$

Antal elementer for en given radiator udregnes således:
 $(\text{radiatorlængde } L - 40) / \text{elementafstand } S + 1$

Længdetabel: se side 7

**Bemærk: Hudevad SC radiatorer højere end 1400 mm er stabiliserede med en stålstang bagpå de flade rørel-
 menter**

Tegning 6.2

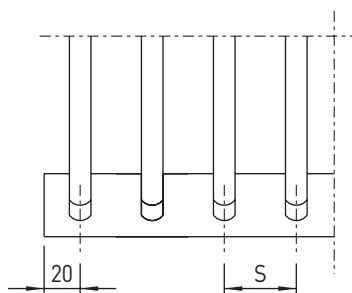

Elementafstanden $S = 40$ eller 60 mm

HUDEVAD
 RADIATOR DESIGN

LÆNGDE- OG ELEMENTAFSTANDSTABEL

Længde mm	Elementafstand, mm		Længde mm	Elementafstand, mm	
	40	60		40	60
400	10		1780		30
460		8	1840	46	
480	12		1900		32
560	14		1920	48	
580		10	2000	50	
640	16		2020		34
700		12	2080	52	
720	18		2140		36
800	20		2160	54	
820		14	2240	56	
880	22		2260		38
940		16	2320	58	
960	24		2380		40
1040	26		2400	60	
1060		18	2480	62	
1120	28		2500		42
1180		20	2560	64	
1200	30		2620		44
1280	32		2640	66	
1300		22	2720	68	
1360	34		2740		46
1420		24	2800	70	
1440	36		2860		48
1520	38		2880	72	
1540		26	2960	74	
1600	40		2980		50
1660		28			
1680	42				
1760	44				

SC VÆGMONTERET

Tegning 8,1

SC enkel (SCE), type 14 el. 16

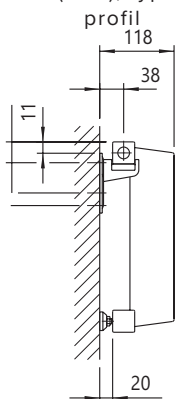

SC dobbel (SCD), type 24 el. 26

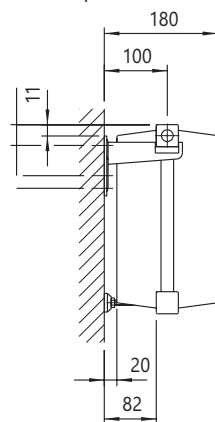

Antal af bæringer og afstandsholdere	Elementafstand			
	40 mm		60 mm	
	Elementer	L, mm	Elementer	L, mm
2/2	10-24	400-960	8-16	460-940
3/2	26-50	1040-2000	18-32	1060-1900
4/3	52-74	2080-2960	34-50	2020-2980

SC GULVMONTERET - FASTGJORTE BEN SF124

Tegning 8,2

SF124 ben, profil

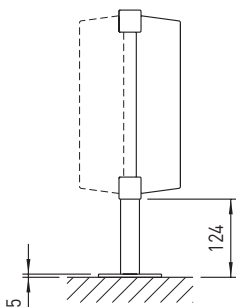

Fodplade til SF124 ben, set ovenfra

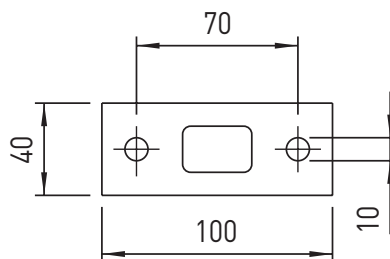

- Anvendelse** Kan anvendes, når det ikke er muligt med vægmontering, f.eks. foran vinduer
- Konstruktion** 20 x 30 x 2 mm stålrør med fodplade af 5 mm stål. Ben er svejst fast på radiatoren
- Højde** 124 mm fra gulvet til nederste kant på radiatoren.
- Farve** Samme som radiator
- Bemærk** Der er begrænsninger på radiatorhøjde - se tabel nedenfor.

SET FORFRA

Tegning 9.1

Radiator med to SF124 ben

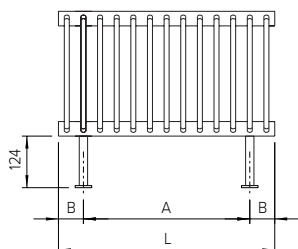

Radiator med 3 SF124 ben

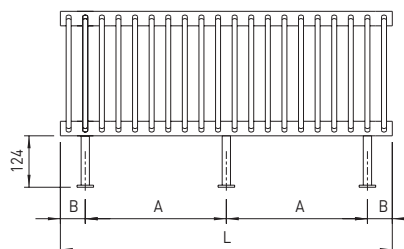

Radiator med 4 SF124 ben

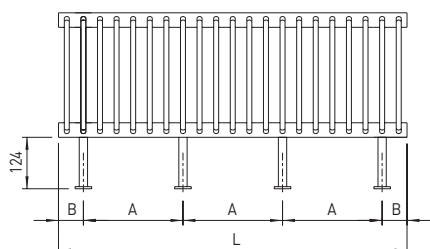

SCE med fastgjorte SF124 ben

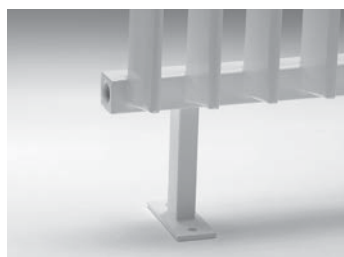

Begrænsninger i radiatorhøjde

Radiatorhøjde, mm	Kommentarer
400-600	-
700-3000	Toppen skal fastgøres med vægbæringer (leveres)

Mål B ved forskellige anbringskombinationer

Elementafstand, mm	Anbringskombinationer	
	ABCD	EE/FF og E/F
40	60	140
60	80	200

POSITION OG ANTAL AF BEN

Antal ben	Elementafstand				
	A, mm	40 mm		60 mm	
		Elementer	L, mm	Elementer	L, mm
2	L - 2B	10-40	400-1600	8-26	400-1540
3	(L - 2B)/2	42-70	1640-2800	28-46	1660-2740
4	(L - 2B)/3	72-74	2840-2960	48-50	2860-2980

Ben bliver svejst direkte under et element eller mellem to elementer. Derfor kan A-målet variere. B-målet afhænger af anbringskombinationen (se tabellen ovenfor).

YDELSE

SC ENKELT (SCE) TYPE 14 OG 16

Højde mm	W/m, 75°/65°/20°		W/metre 70°/40°/20°		W/metre 60°/30°/20°		Vand-indhold liter/ element	Vægt kg/ element
	Elementafstand, mm		Elementafstand, mm		Elementafstand, mm			
	40	60	40	60	40	60		
400	753	590	526	410	307	239	0.30	1.1
500	908	707	613	476	358	278	0.35	1.4
600	1058	821	700	540	408	315	0.40	1.6
700	1208	933	785	606	458	354	0.45	1.8
900	1505	1158	958	736	559	429	0.55	2.3

SC DOBBELT (SCD) TYPE 24 OG 26

Højde, mm	W/m, 75°/65°/20°		W/metre 70°/40°/20°		W/metre 60°/30°/20°		Vand-indhold liter/ element	Vægt kg/ element
	Elementafstand, mm		Elementafstand, mm		Elementafstand, mm			
	40	60	40	60	40	60		
400	1225	942	859	667	501	389	0.46	2.0
500	1483	1151	1007	785	588	458	0.55	2.4
600	1738	1355	1153	902	673	526	0.64	2.9
700	1990	1557	1298	1014	757	592	0.73	3.4
900	2488	1955	1578	1251	921	730	0.91	4.3

TILVALG

VINKLEDE OG BUEDE RADIATORER

Beskrivelse	Alle SCE og SCD radiatorer kan laves vinklede og buede. Anbringingsmuligheder osv. følger de samme principper som for lige radiatorer.
Ydelsesudregning, vinklet	Det eksakte antal af elementer bliver fastlagt af Hudevad med den aftalte vinkel og element afstand i overvejelserne.
Ydelsesudregning, buet	Ved beregning af radiatorens ydelse skal længden af radiatorens vandrette fordelerrør og kke væglængden anvendes.
Installation	Væg- eller gulvmonteret
Bemærk	Medmindre andet bestilles, forberedes radiator til bæring SB20 (SCE) eller SB82 (SCD). Hvis anden vægafstand ønskes, kontaktes Hudevad Radiator Design.

Tegning 11.1

INDVENDIGE VINKLER

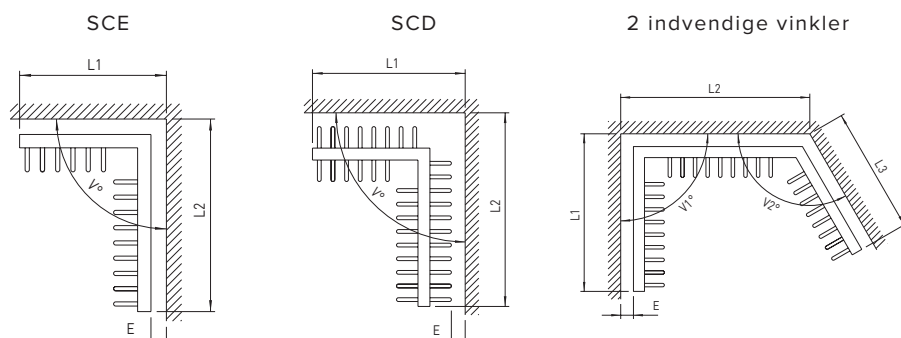

UDVENDIG VINKEL

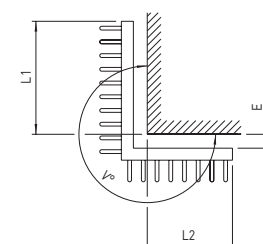

INDVENDIG BUE

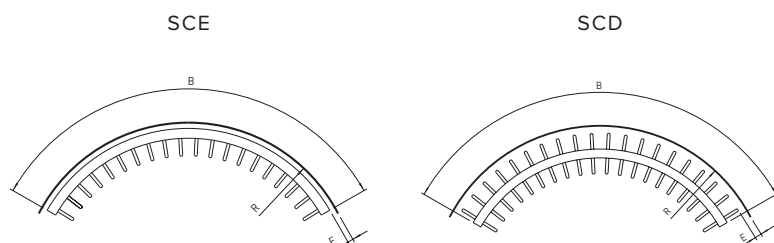

UDVENDIG BUE

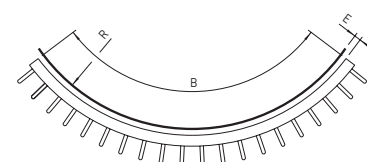

TILBEHØR

Tegning 12.1

Bæring SB20

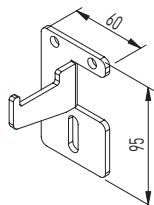

Bæring, profil

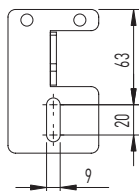

Afstandsholder

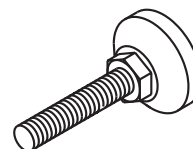

SCE/ type 14 og 16 bruger bæring SB20 og SCD/type 24 og 26 bruger bæring SB82.
 Bemærk: Bæring SB82 har samme vægplade som SB20, men større dybde.