

SC HORIZONTAL



Datablad

INDHOLD



Beskrivelse	3
Anboringsmuligheder	4
Illustration.....	5
Dimensioner.....	6
Vægmonteret	8
Fastgjorte ben - SF124.....	8
Monteringsstander - SH124	10
Vandførende ben - SK150.....	11
Vandførende ben - SE150.....	12
Ydelse	13
SC enkel (SCE).....	13
SC dobbelt (SCD).....	13
Tilvalg	14
Vinklede og buede radiatorer	14
Tilbehør	15

BESKRIVELSE

Hudevad SC radiatoren er den perfekte varmekilde til moderne byggerier. Den er tilpas unik og diskret på én og samme tid, og har et eksklusivt look, der kan specialtilpasses på flere måder for et helt igennem unikt produkt. Radiatoren blokerer ikke for lyset, da dens smalle elementer er placeret vertikalt på top- og bund rør. Den er derfor ideel til placering foran store vinduespartier og på gangarealer, hvor lyset er i centrum.

Materiale	Top- og bundrør: Firkantede stålrør 35 x 35 x 2.5 mm i overensstemmelse med EN 10305-5 Flade elementer: Stålrør 70 x 11 x 1.9 mm i overensstemmelse med EN 10305-5
Testtryk	10 bar
Max. driftstryk	7.7 bar i overensstemmelse med EN 442
Max. driftstemperatur	95°C
Overfladebehandling	Forbehandling: Affedtning og passivering Priming: Vandbaseret primer i lys grå Overfladebehandling i overensstemmelse med DIN 55900 og EN 442
Elementafstand	40 og 60 mm
Længde	400-3000 mm i intervaller på 40 eller 60 mm afhængig af elementafstand Max. længde afhænger af højde og vægt
Højde	400-1000 mm i intervaller på 100 mm For højde 300 mm se venligst SC Lowline
Dybde	SCE: 98 mm. SCD: 160 mm
Anboringer	1/2" standard
Installation	Væg- eller gulvmontage Bæring, luftskrue og prop er inkluderet.
Tilvalg	Fastgjorte ben SF124 Fritstående ben SH124 Vandledende ben SK150 Vandledende ben SE150
Farve	Pulverlakeret i hvid RAL 9016, glans 70 Mulighed for pulverlakering i andre farver - se Hudevads farvebrochure på www.hudevad.com

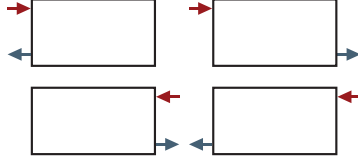
ANBORINGSMULIGHEDER

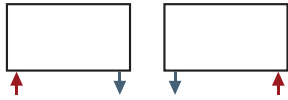
Anborings-type	Anboringsmuligheder
ABCD (4 anboringer)	
FF (6 anboringer)	
EE (6 anboringer)	
E/F ingen ventil	

ANBORINGSMULIGHED - ABCD - Sidevendte anboringer

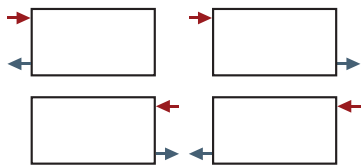

Set forfra

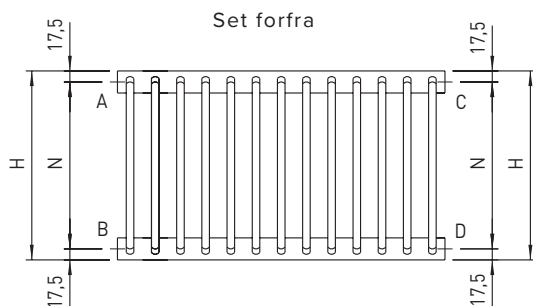

Standardanboringer: 1/2"

Centerafstand N udregnes således: Radiatorhøjde (H)-35 mm

BD/DB anboringskombination:

For at sikre optimalt vandgennemløb er der fra fabrikken indbygget en skilleplade i det firkantede bundrør. Derfor skal frem- og returløb oplyses når radiatoren bestilles.

Bemærk: For længder større end 1800 mm skal frem- og returløb altid oplyses ved bestilling

Tegning 4.1

SCE,
profil

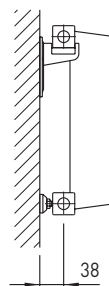

SCD,
profil

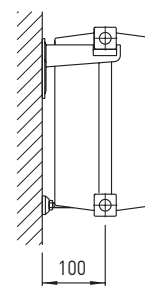

ANBORINGSMULIGHED - EE / FF og E/F - Nedadvendte anboringer

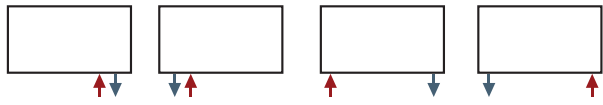

Set forfra

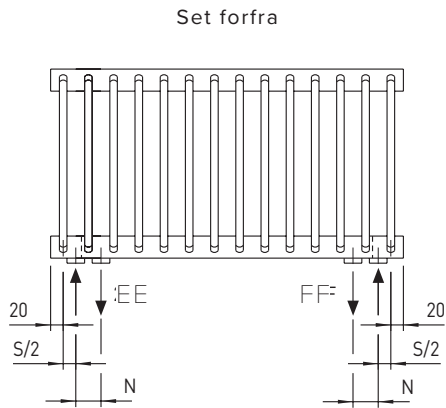

SCE,
profil

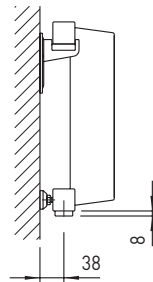

SCD,
profil

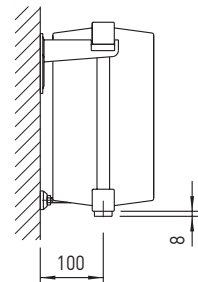

Tegning 5.1

Centrafstand N ved anboringer EE/FF svarer til elementafstand S.

Bemærk: Fremløb er altid placeret yderst. Radiatoren er fabriksudstyret med en skilleplade mellem anboringer for at sikre optimal vandgennemløb.

ILLUSTRATION

Tegning 5.21

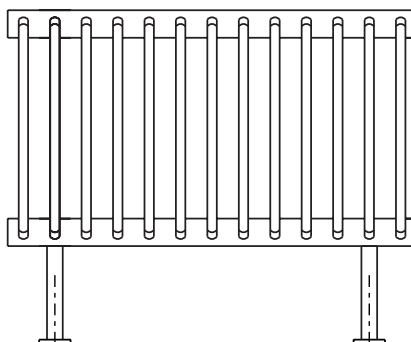

DIMENSIONER

Radiatorlængde udregnes således:

Elementafstand $S \times (\text{antal elementer} - 1) + 40 \text{ mm}$

Antal elementer for en given radiator udregnes således:

$(\text{radiatorlængde } L - 40) / \text{elementafstand } S + 1$

Længdetabel: se side 7

Bemærk: Hudevad SC radiatorer højere end 1400 mm er stabiliserede med en stålstang bagpå de flade rørelementer

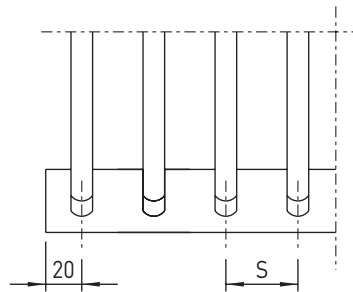

Tegning 6.1

Elementafstanden $S = 40$ eller 60 mm

LÆNGDE- OG ELEMENTAFSTANDSTABEL

Længde mm	Elementafstand, mm		Længde mm	Elementafstand, mm	
	40	60		40	60
400	10	7	1780		30
440	11		1800	45	
460		8	1840	46	31
480	12		1880	47	
520	13	9	1900		32
560	14		1920	48	
580		10	1960	49	33
600	15		2000	50	
640	16	11	2020		34
680	17		2040	51	
700		12	2080	52	35
720	18		2120	53	
760	19	13	2140		36
800	20		2160	54	
820		14	2200	55	37
840	21		2240	56	
880	22	15	2260		38
920	23		2280	57	
940		16	2320	58	39
960	24		2360	59	
1000	25	17	2380		40
1040	26		2400	60	
1060		18	2440	61	41
1080	27		2480	62	
1120	28	19	2500		42
1160	29		2520	63	
1180		20	2560	64	43
1200	30		2600	65	
1240	31	21	2620		44
1280	32		2640	66	
1300		22	2680	67	45
1320	33		2720	68	
1360	34	23	2740		46
1400	35		2760	69	
1420		24	2680	67	45
1440	36		2720	68	
1480	37	25	2740		46
1520	38		2760	69	
1540		26	2800	70	47
1560	39		2840	71	
1600	40	27	2860		48
1640	41		2880	72	
1660		28	2920	73	49
1680	42		2960	74	
1720	43	29	2980		50
1760	44		3000	75	

SC VÆGMONTERET

Tegning 8,1

SC enkel (SCE), profil

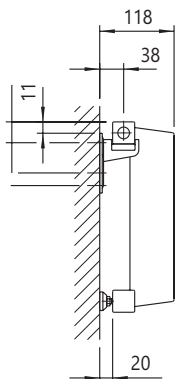

SC dobbel (SCD), profil

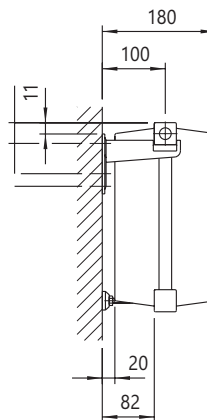

Antal af bæringer og afstandsholdere	Elementafstand			
	40 mm		60 mm	
	Elementer	L, mm	Elementer	L, mm
2/2	10-25	400-1000	7-17	400-1000
3/2	26-50	1040-2000	18-33	1060-1960
4/3	51-75	2040-3000	34-50	2020-2980

SC GULVMONTERET - FASTGJORTE BEN SF124

Tegning 8,2

SF124 ben, profil

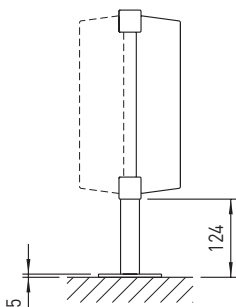

Fodplade til SF124 ben, set ovenfra

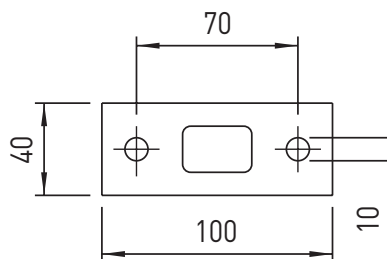

- Anvendelse** Kan anvendes, når det ikke er muligt med vægmontering, f.eks. foran vinduer
- Konstruktion** 20 x 30 x 2 mm stålrør med fodplade af 5 mm stål. Ben er svejst fast på radiatoren
- Højde** 124 mm fra gulvet til nederste kant på radiatoren.
- Farve** Samme som radiator
- Bemærk** Der er begrænsninger på radiatorhøjde - se tabel nedenfor.

SET FORFRA

Tegning 9.1

Radiator med to SF124 ben

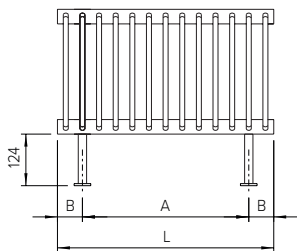

Radiator med 3 SF124 ben

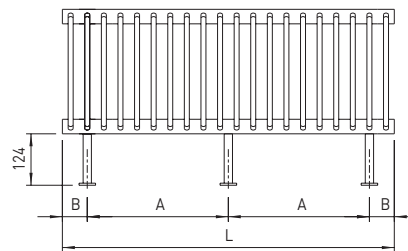

Radiator med 4 SF124 ben

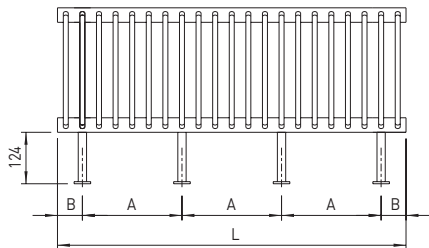

SCE med fastgjorte SF124 ben

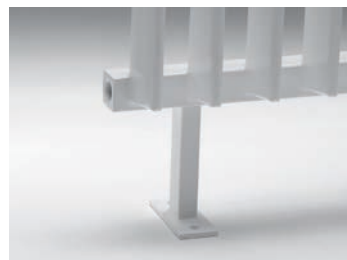

Begrænsninger i radiatorhøjde

Radiatorhøjde, mm	Kommentarer
400-600	-
700-3000	Toppen skal fastgøres med vægbæringer (leveres)

Mål B ved forskellige anbringskombinationer

Elementafstand, mm	Anbringskombinationer	
	ABCD	EE/FF og E/F
40	60	140
60	80	200

POSITION OG ANTAL AF BEN

Antal ben	Elementafstand				
	A, mm	40 mm		60 mm	
		Elementer	L, mm	Elementer	L, mm
2	L - 2B	10-40	400-1600	7-27	400-1600
3	(L - 2B)/2	41-70	1640-2800	28-47	1660-2800
4	(L - 2B)/3	71-75	2840-3000	48-50	2860-2980

Ben bliver svejst direkte under et element eller mellem to elementer. Derfor kan A-målet variere. B-målet afhænger af anbringskombinationen (se tabellen ovenfor).

MONTERINGSSTANDER SH124

Anvendelse	Kan anvendes, når det ikke er muligt med vægmontering, f.eks. foran vinduer, som yderligere støtte, hvor der anvendes faste ben SF124 eller hvor der ønskes mulighed for demontering af radiator, f.eks. ved nedstøbning af fod.
Konstruktion	20 x 30 x 2 mm stålør med fodplade af 5 mm stål og påsvejste holdere med plastindlæg for lyddæmpning. Øverst er røret skåret skråt og lukket.
Højde	124 mm fra gulvet til nederste kant på radiatoren.
Farve	Samme som radiator
Andre muligheder	Forlænget monteringsstander for anvendelse ved f.eks. hævede gulve eller nedstøbning
Bemærk	SH124 kan anbringes efter ønske. Det anbefales dog at benytte nedenstående tabel som rettesnor.

Bemærk: Max. radiatorhøjde med monteringsstander SH124 er 800 mm

Tegning 10.1

Monteringsstander SH124, profil

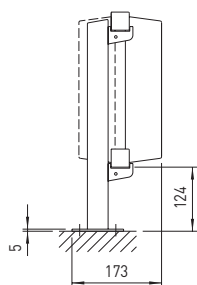

Fodplade til monteringsstander SH124, set ovenfra

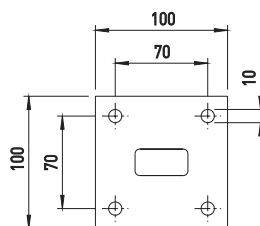

SCE med monteringsstander SH124

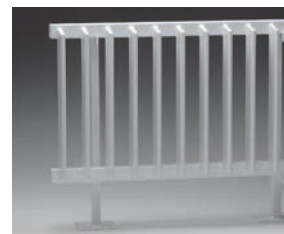

POSITION OG ANTAL AF BEN

Antal ben	Elementafstand			
	40 mm		60 mm	
	Elementer	L, mm	Elementer	L, mm
2	10-40	400-1600	7-27	400-1600
3	41-70	1640-2800	28-47	1660-2800
4	71-75	2840-3000	48-50	2860-2980

VANDFØRENDE SK150 BEN

- Anvendelse** Kan anvendes, når det ikke er muligt med vægmontering, f.eks. foran vinduer. Anboringer nederst på ben for mindre synlig rørføring. Også velegnet ved hævet gulv, hvor rørføringen ligges under det hævede gulv.
- Konstruktion** Benene er i lighed med de vandrette fordelerrør udført i 35 x 35 x 2,5 mm stålør og svejst sammen med disse. Tilsammen danner de en ramme om radiatoren. Fodplade i 5 mm stålplade. Vandcirkulation gennem ben med anboringer tæt over gulv.
- Højde** 150 mm fra gulvet til nederste kant på radiatoren.
- Farve** Samme som radiator.
- Anboringer** 3/8", 1/2" vendende mod radiatorens midte.

Bemærk: Max. radiatorhøjde med SK150 ben er 800 mm
Total længde: Radiatorlængde + 90 mm

Tegning 11.1

SK150 ben, profil

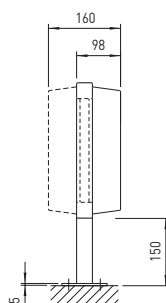

Fodplade til SK150 ben, set ovenfra

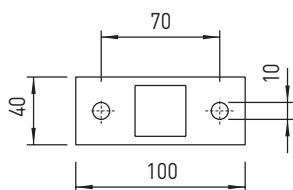

SCE med vandførende SK150 ben



POSITION OG ANTAL AF BEN

Antal ben	Elementafstand			
	40 mm		60 mm	
	Elementer	L, mm	Elementer	L, mm
2	10-40	400-1600	7-27	400-1600
3	41-70	1640-2800	28-47	1660-2800
4	71-75	2840-3000	48-50	2860-2980

VANDFØRENDE SE150 BEN

- Anvendelse** Kan anvendes, når det ikke er muligt med vægmontering, f.eks. foran vinduer. Anboringer nederst på ben for mindre synlig rørføring. Også velegnet ved hævet gulv, hvor rørføringen ligges under det hævede gulv.
- Konstruktion** De 2 yderste elementer er forlænget og fungerer som ben. Fodplade i 5 mm stålplade. Vandcirkulation gennem ben med anboringer tæt over gulv.
- Højde** 150 mm fra gulvet til nederste kant på radiatoren.
- Farve** Samme som radiator.
- Anboringer** 1/2" vendende mod radiatorens midte.
- Bemærk:** Max. radiatorhøjde med SE150 ben er 800 mm

Tegning 12.1

SCE med SE150 ben, profil

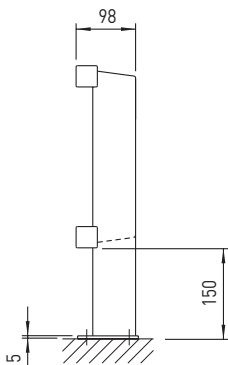

SCD med SE150 ben, profil

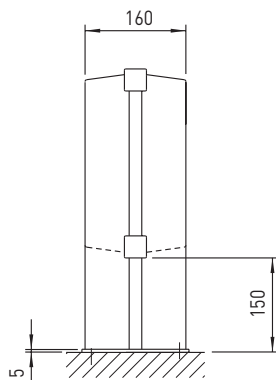

SCE med SE150 ben



SCE, fodplade til SE150 ben, set ovenfra

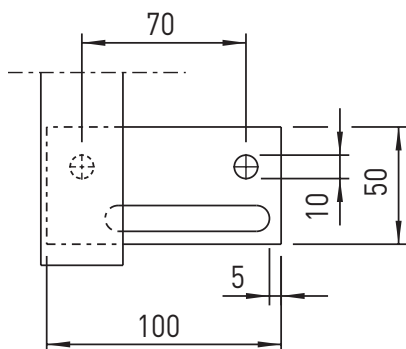

SCD, fodplade til SE150 ben, set ovenfra

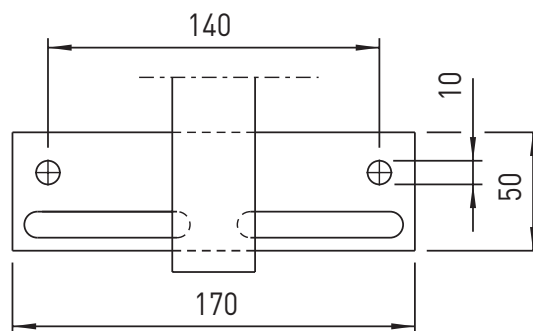

POSITION OG ANTAL AF BEN

Antal ben	Elementafstand			
	40 mm		60 mm	
	Elementer	L, mm	Elementer	L, mm
2	10-40	400-1600	7-27	400-1600
3	41-70	1640-2800	28-47	1660-2800

Bemærk: For placering af ben på radiator længere end 2800 mm - kontakt venligst Hudevad.

HUDEVAD
RADIATOR DESIGN

YDELSE

SC ENKELT (SCE)

Højde mm	W/m, 75°/65°/20°		W/metre 70°/40°/20°		W/metre 60°/30°/20°		Vand-indhold liter/ element	Vægt kg/ element
	Elementafstand, mm		Elementafstand, mm		Elementafstand, mm			
	40	60	40	60	40	60		
300	595	469	436	342	255	200	0.25	0.9
400	753	590	526	410	307	239	0.30	1.1
500	908	707	613	476	358	278	0.35	1.4
600	1058	821	700	540	408	315	0.40	1.6
700	1208	933	785	606	458	354	0.45	1.8
800	1355	1046	872	671	509	392	0.50	2.1
900	1505	1158	958	736	559	429	0.55	2.3
1000	1653	1270	844	649	2088	1610	0.60	2.5

SC DOBBELT (SCD)

Højde, mm	W/m, 75°/65°/20°		W/metre 70°/40°/20°		W/metre 60°/30°/20°		Vand-indhold liter/ element	Vægt kg/ element
	Elementafstand, mm		Elementafstand, mm		Elementafstand, mm			
	40	60	40	60	40	60		
300	960	729	710	546	414	319	0.37	1.5
400	1225	942	859	667	501	389	0.46	2.0
500	1483	1151	1007	785	588	458	0.55	2.4
600	1738	1355	1153	902	673	526	0.64	2.9
700	1990	1557	1298	1014	757	592	0.73	3.4
800	2240	1751	1441	1132	841	661	0.82	3.8
900	2488	1955	1578	1251	921	730	0.91	4.3
1000	2725	2159	1392	1103	3464	2750	1.00	4.7

TILVALG

VINKLEDE OG BUEDE RADIATORER

Beskrivelse	Alle SCE og SCD radiatorer kan laves vinklede og buede. Anbringingsmuligheder osv. følger de samme principper som for lige radiatorer.
Ydelsesudregning, vinklet	Det eksakte antal af elementer bliver fastlagt af Hudevad med den aftalte vinkel og element afstand i overvejelserne.
Ydelsesudregning, buet	Ved beregning af radiatorens ydelse skal længden af radiatorens vandrette fordelerrør og kke væglængden anvendes.
Installation	Væg- eller gulvmonteret
Bemærk	Medmindre andet bestilles, forberedes radiator til bæring SB20 (SCE) eller SB82 (SCD). Hvis anden vægafstand ønskes, kontaktes Hudevad Radiator Design.

Tegning 14.1

INDVENDIGE VINKLER

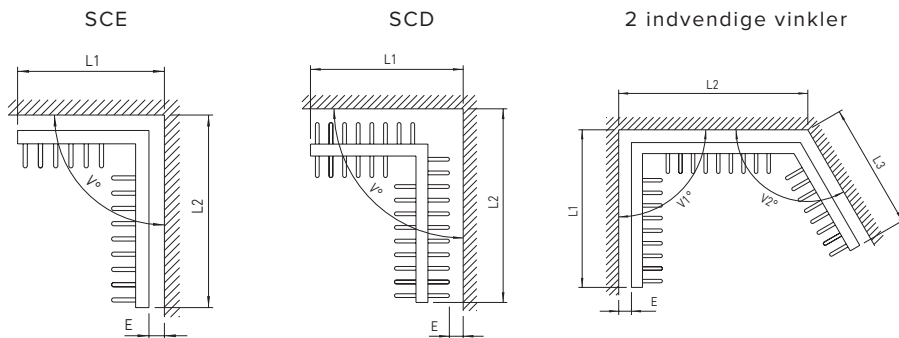

UDVENDIG VINKEL

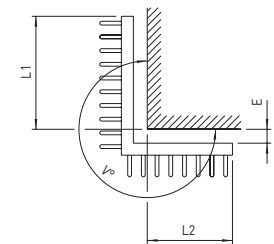

INDVENDIG BUE

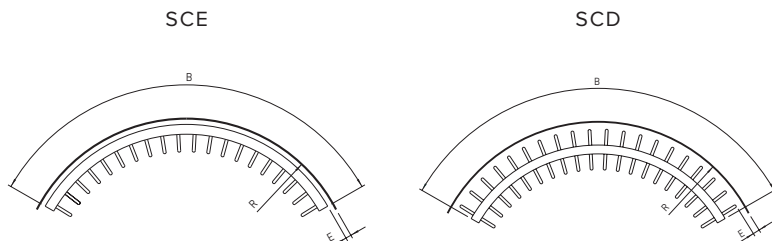

UDVENDIG BUE

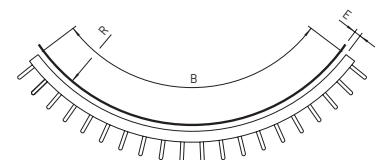

TILBEHØR

Tegning 15.1

Bæring SB20

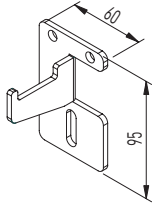

Bæring, profil

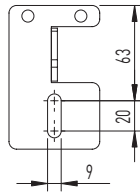

Afstandsholder



SCE bruger bæring SB20 og SCD bruger bæring SB82.
 Bemærk: Bæring SB82 har samme vægplade som SB20, men større dybde.