

RADIATOR

LISA INTEGRA40

JANUAR 2025



EPD
Verified

ISO

9001:2015
14001:2015
50001:2018



LYNGSON

Kapitel	Side
1. OM LISA INTEGRA40	3
2. TEKNISKE DATA	4
3. BESTILLINGSKODER	4
4. MODELLER.....	5
5. TILKOBLINGSALTERNATIV	9
6. FESTER	11
7. TILBEHØR	17
8. ANNET	18
10. OM LYNGSON	19

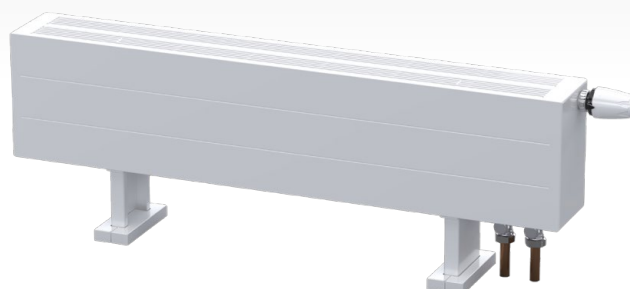

LISA INTEGRA40

Lisa integra40 er en kompakt og meget robust radiator med god konveksjon, og integrert ventil.

Lisa integra40 passer godt der plassen er begrenset, men hvor det er høyt effektbehov, for eksempel ved store vindusflater og lave brystningshøyder. Tilkobling skjer i bunn, tur og retur er c/c 40 mm.

Lisa integra40 er også tilgjengelig i en hygienemodell som er veldig enkel å holde ren.



Materiale	Paneler bestående av firkantrør, dimensjon 70x11x1,8 mm. Konvektor bestående av kaldvalset platetykkelse 0,4 mm.
Overflatebehandling	Avfetting, fosfatering og pulverlakkering med polyesterbasert lakk. Herdet i ovn ved en temperatur på 200°C.
Farge	Standard farge er hvit RAL 9016, andre farger er tilgjengelig mot tillegg.
Maks driftstemperatur	110°C.
Maks driftstrykk	6 bar. Kontakt Lyngson for driftstrykk over 6 bar.
Tilkobling	Interne G15-tilkoblinger som standard. Tilkoblingen er plassert i bunnen av radiatoren, tilførsel og retur etter c/c40 mm (svensk standard).
Kvalitet	Produsert under kontroll av EN ISO 9001 og i samsvar med EN 442.
Emballasje	Radiatoren er pakket med bølgepapp og krympeplast for optimal beskyttelse under transport og lagring. Fronten på radiatoren er også foret med beskyttende bølgepapp, som skal forbli på plass under installasjonen.
Leveringsbetingelser	I henhold til FL-VA/VVS/Kulde 2023.
Garanti	5 år.

3. BESTILLINGSKODER



Ved bestilling, skriv inn bestillingskoden som følger:

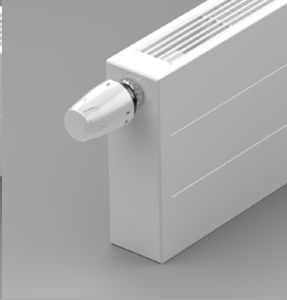



Type 21

			
Antall paneler	2	2	2
Antall konveksjonsribber	1	1	1
Dybde (D) (mm)	67	67	67
Panelhøyde (H) (mm)	140	210	280
Lengde (L) (mm)	500–4000		
W/meter (75/65-20°C)	438	568	699
W/meter (55/45-20°C)	234	299	363
Vekt: 1m/2m/3m (kg) torr vekt	12/23/34	18/35/51	24/46/68
Volum/m (litr)	2,7	4,1	5,5

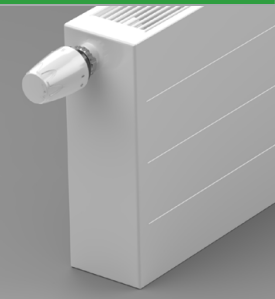
Type 22

			
Antall paneler	2	2	2
Antall konveksjonsribber	2	2	2
Dybde (D) (mm)	92	92	92
Panelhøyde (H) (mm)	140	210	280
Lengde (L) (mm)	500–4000		
W/meter (75/65-20°C)	567	722	877
W/meter (55/45-20°C)	302	380	455
Vekt: 1m/2m/3m (kg) torr vekt	13/25/37	20/38/56	26/50/74
Volum/m (litr)	2,6	3,8	5,1

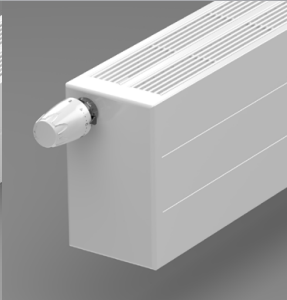
Type 32

			
Antall paneler	3	3	3
Antall konveksjonsribber	2	2	2
Dybde (D) (mm)	123	123	123
Panelhøyde (H) (mm)	140	210	280
Lengde (L) (mm)	500–6000		
W/meter (75/65-20°C)	692	862	1105
W/meter (55/45-20°C)	364	446	565
Vekt: 1m/2m/3m (kg) torr vekt	19/36/54	28/54/80	38/72/107
Volum/m (litr)	4,0	6,0	8,0

Type 33

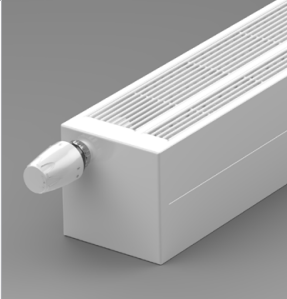
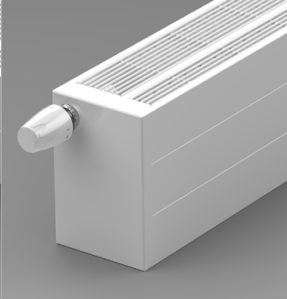
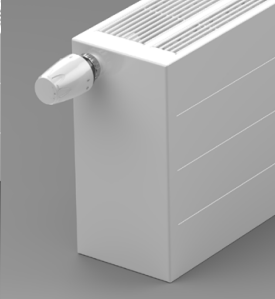
			
Antall paneler	3	3	3
Antall konveksjonsribber	3	3	3
Dybde (D) (mm)	138	138	138
Panelhøyde (H) (mm)	140	210	280
Lengde (L) (mm)	500–6000		
W/meter (75/65-20°C)	799	1081	1379
W/meter (55/45-20°C)	420	553	688
Vekt: 1m/2m/3m (kg) torr vekt	20/38/56	29/56/83	39/75/111
Volum/m (litr)	4,2	6,3	8,4

Type 43

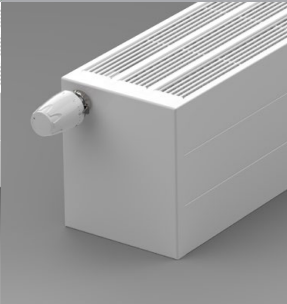
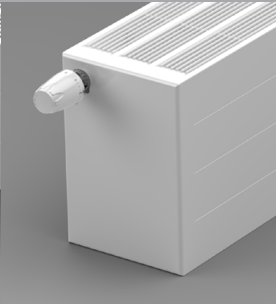
			
Antall paneler	4	4	4
Antall konveksjonsribber	3	3	3
Dybde (D) (mm)	179	179	179
Panelhøyde (H) (mm)	140	210	280
Lengde (L) (mm)	500–6000		
W/meter (75/65-20°C)	964	1210	1560
W/meter (55/45-20°C)	505	622	793
Vekt: 1m/2m/3m (kg) torr vekt	26/50/74	39/75/110	52/100/147
Volum/m (litr)	5,5	8,2	11,0

Type 44

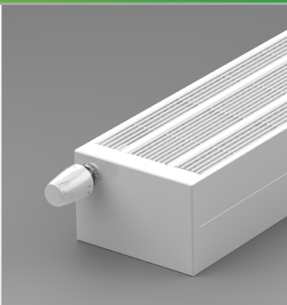
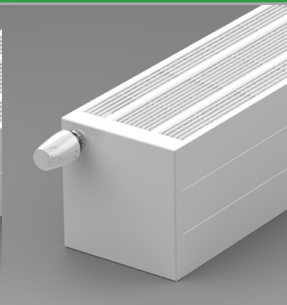
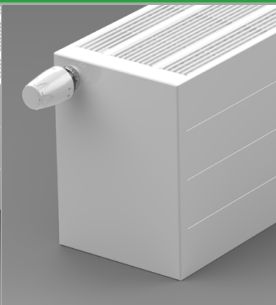
			
Antall paneler	4	4	4
Antall konveksjonsribber	4	4	4
Dybde (D) (mm)	204	204	204
Panelhøyde (H) (mm)	140	210	280
Lengde (L) (mm)	500–6000		
W/meter (75/65-20°C)	1116	1519	1862
W/meter (55/45-20°C)	561	759	916
Vekt: 1m/2m/3m (kg) torr vekt	28/54/80	43/82/121	58/110/163
Volum/m (litr)	5,6	8,4	11,2

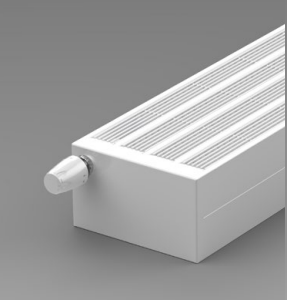
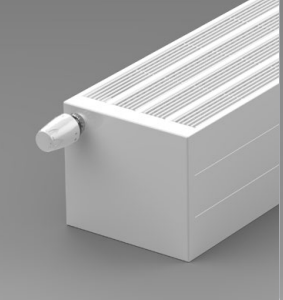
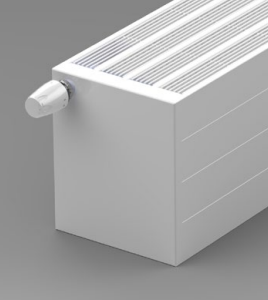
Type 54			
			
Antall paneler	5	5	5
Antall konveksjonsribber	4	4	4
Dybde (D) (mm)	235	235	235
Panelhøyde (H) (mm)	140	210	280
Lengde (L) (mm)	500–6000		
W/meter (75/65-20°C)	1219	1634	2049
W/meter (55/45-20°C)	632	839	1011
Vekt: 1m/2m/3m (kg) torr vekt	33/63/93	50/95/140	66/126/186
Volum/m (litr)	7,0	10,5	14,0

Lisa integra40 er tilgjengelig med fire tilkoblingsmuligheter for tur og retur, se bildene nedenfor:

VB – Venstre bunn **HB** – høyre bunn

SEV – Venstre bunn til seriekobling

SEH – Høyre bunn til seriekobling

Tilkoblingsmål

Forfra

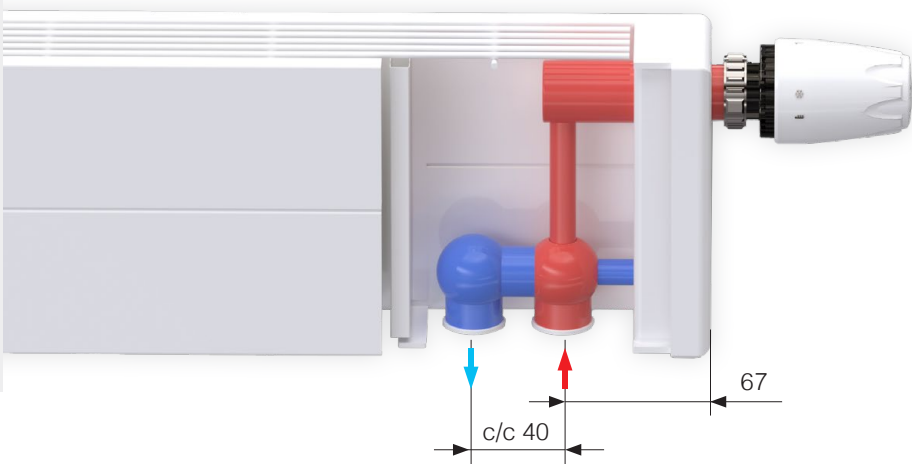

Side

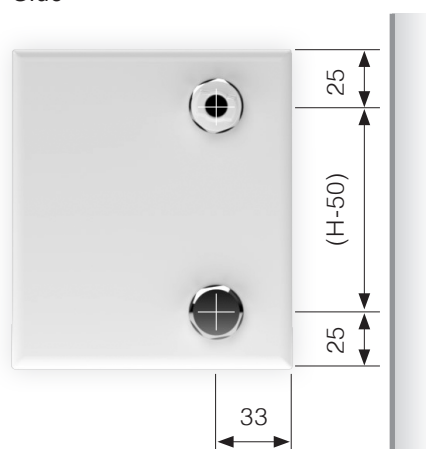

Venstre bunn – VB

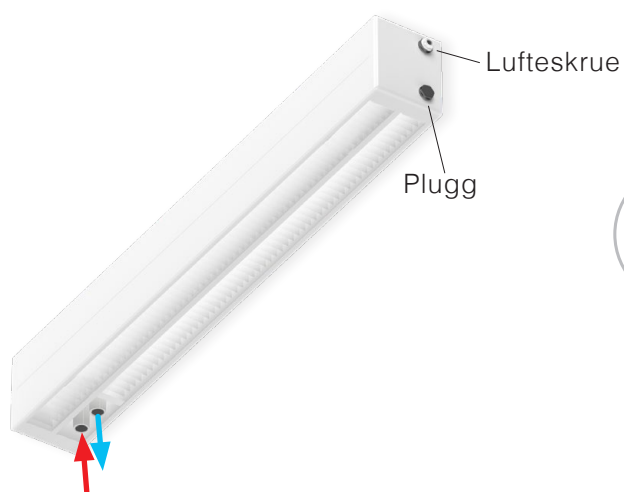

Høyre bunn – HB

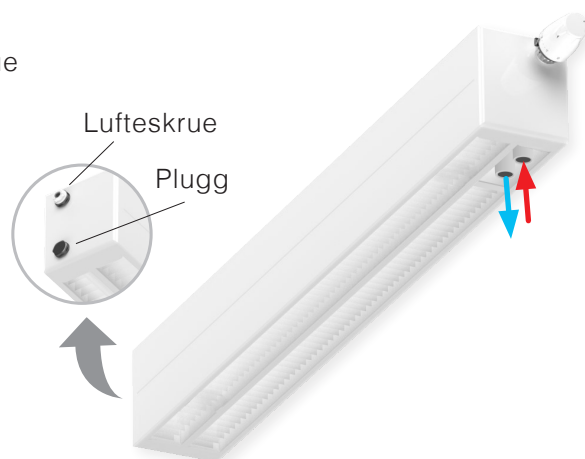

**Seriekobling med tur/retur
venstre bunn SEV**

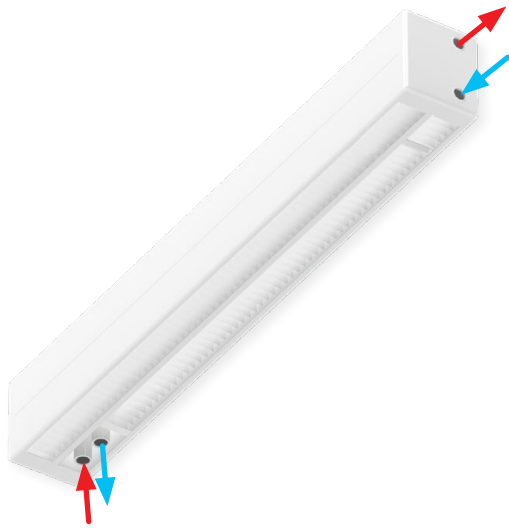

**Seriekobling med tur/retur
høyre bunn SEH**

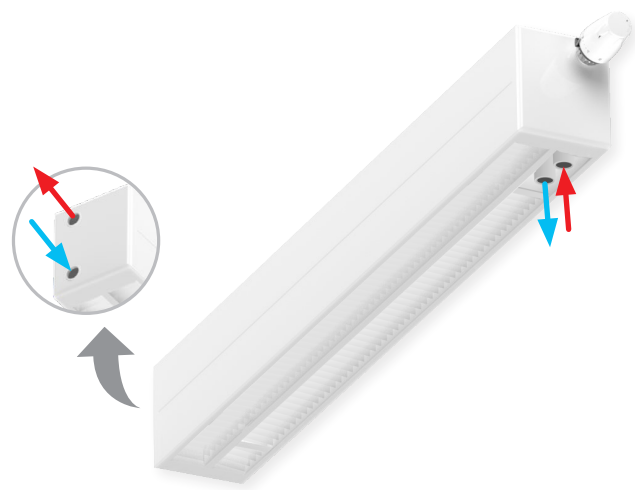

Lisa Integra40 kan utstyres med en rekke fester avhengig av størrelse og type og bruksområde. Fra og med Type 43 kan Lisa brukes som benk ved å montere benbraketter på toppen av radiatoren. Kirkebenkfester brukes til å henge Lisa under benker og andre steder hvor radiatoren er montert hengende. Benkeplaten kan velges i hvilket som helst materiale og trenger

ikke forsynes med hull for gjennomstrømming av den oppvarmede luften. Obs! Benkeplate leveres ikke av Lyngson. Feste type 1-3 kan bestilles som spesial, se side 15. For Type Lisa 54 anbefales det å benytte gulvfester. Avhengig av størrelsen på konvektoren du velger, kan belastningen på veggbrakettene og veggen være for høy.

1 Gulvfester C-profil

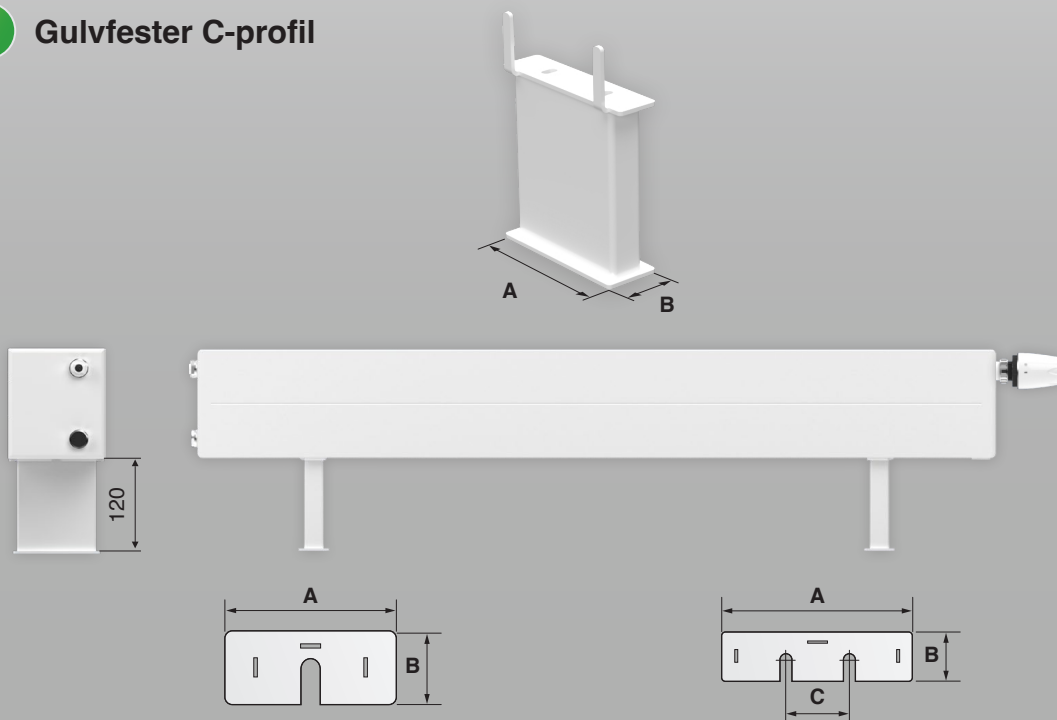

Samtlige høyder	Type 21		Type 22		Type 32		Type 33		Type 43			Type 44			Type 54		
	A	B	A	B	A	B	A	B	A	B	C	A	B	C	A	B	C
	90	40	100	40	110	40	135	40	150	40	50	180	40	80	180	40	80

Høyde	Type 21	Type 22	Type 32	Type 33	Type 43	Type 44	Type 54
140	✓	✓	✓	✓	✓	✓	✓
210	✓	✓	✓	✓	✓	✓	✓
280	✓	✓	✓	✓	✓	✓	✓

Antall fester

Lengde (mm)	Antall fester
-2000	2
2100-3500	3
3600-5000	4
5100-6000	5

2 Gulvfeste

Type 21-54			
Samtlige høyder	A	B	C
	100	40	ø 9

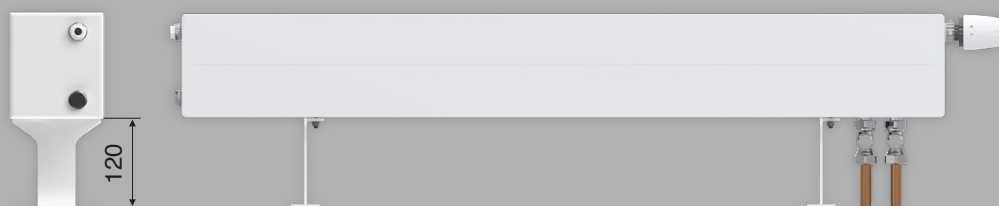
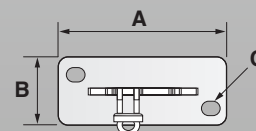

Høyde	Type 21	Type 22	Type 32	Type 33	Type 43	Type 44	Type 54
140	✓	✓	✓	✓	✓	✓	✓
210	✓	✓	✓	✓	✓	✓	✓
280	✓	✓	✓	✓	✓	✓	✓

Antall fester

Lengde (mm)	Antall fester
-2000	2
2100-3500	3
3600-5000	4
5100-6000	5

3 Veggfester

Samtlige høyder	Type 21-33				Type 43-54			
	A	B	C	D	A	B	C	D
	60	90	40	70	80	120	60	100

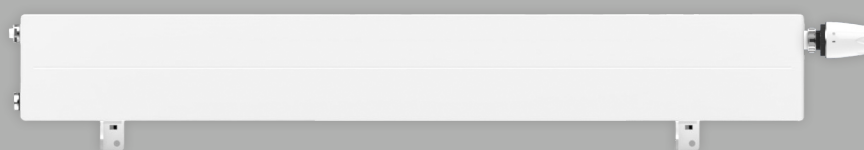
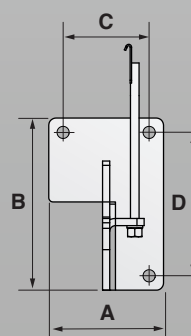
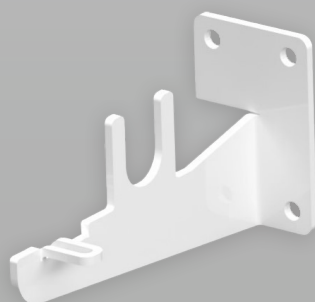

Høyde	Type 21	Type 22	Type 32	Type 33	Type 43	Type 44	Type 54
140	✓	✓	✓	✓	✓	✓	✓
210	✓	✓	✓	✓	✓	✓	✓
280	✓	✓	✓	✓	✓	✓	✓

Antall fester

For **T43 & T44 H280 & T54 H210** gjelder for følgende fordeling av veggfester:

Lengde (mm)	Antall fester
-1500	2
1600-3000	3
3100-4000	4
4100-5000	5
5100-6000	6

For **T54 H280** gjelder følgende fordeling av veggfester:

Lengde (mm)	Antall fester
-1000	2
1100-2000	3
2100-3000	4
3100-4000	5
4100-5000	6
5100-6000	7

For andre typer og høyder gjelder følgende fordeling av braketter/fester:

Lengde (mm)	Antall fester
-2000	2
2100-3500	3
3600-5000	4
5100-6000	5

4 Kirkebenkfeste

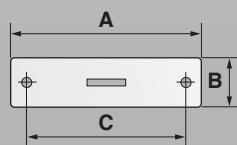
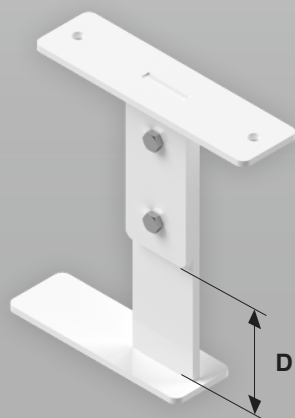

Type 21-54

Høyde	A	B	C	D
140	150	40	125	141



Høyde	Type 21	Type 22	Type 32	Type 33	Type 43	Type 44	Type 54
140	✓	✓	✓	✓	✓	✓	✓
210	-	-	-	-	-	-	-
280	-	-	-	-	-	-	-

Antall fester

Lengde (mm)	Antall fester
-2000	2
2100-3500	3
3600-5000	4
5100-6000	5

5 Benkebrakett

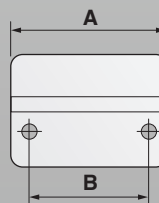

Samtlige høyder	Type 43		Type 44		Type 54	
	A	B	A	B	A	B
	177	112	200	170	230	170

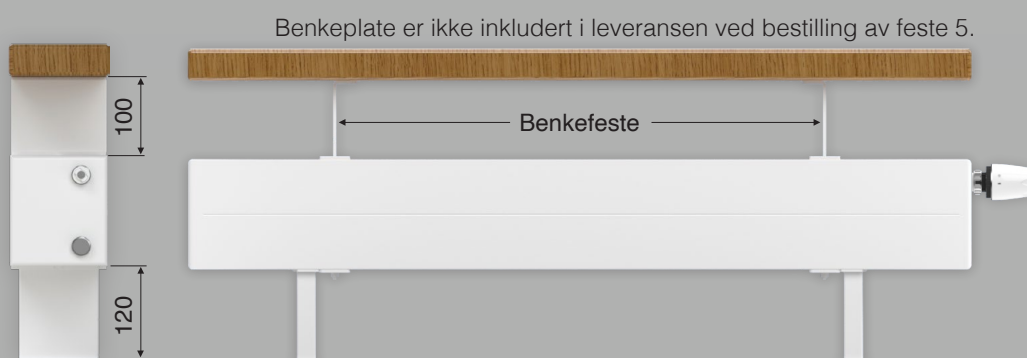

Høyde	Type 21	Type 22	Type 32	Type 33	Type 43	Type 44	Type 54
140	-	-	-	-	✓	✓	✓
210	-	-	-	-	✓	✓	✓
280	-	-	-	-	✓	✓	✓

Antall fester

Lengde (mm)	Antall fester
-2000	2
2100-3500	3
3600-5000	4
5100-6000	5

Benkefeste skal ikke monteres på Lisa med veggfeste.
Ved bruk av benkkonsoll skal risten demonteres.

Dekkplater

Dekslene er todelte og laget av metall. Omslagene males i ønsket farge.

1 For gulvfeste C-profil se side 11

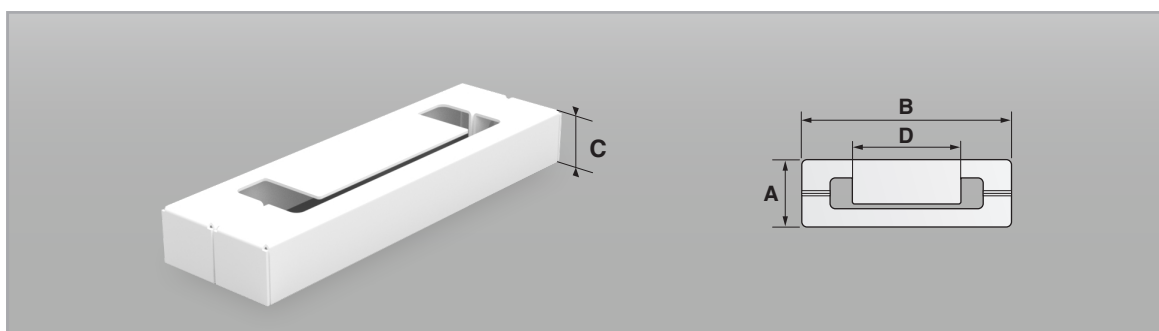

Type 21				Type 22				Type 32				Type 33				Type 43				Type 44 & 54			
A	B	C	D	A	B	C	D	A	B	C	D	A	B	C	D	A	B	C	D	A	B	C	D
60	110	19	32	60	130	19	52	60	150	19	72	60	165	19	92	60	180	19	92	60	210	19	134

2 For gulvfeste se side 12

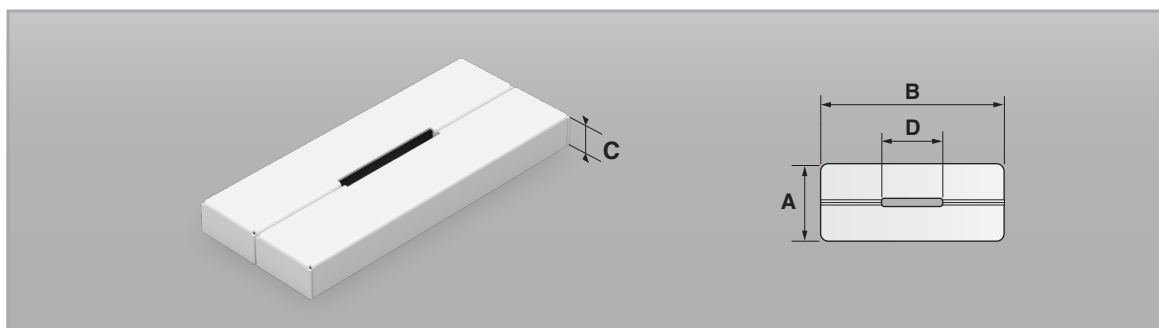

Standard			
A	B	C	D
61	145	15	52

Ventilnnsatser

For Lisa integra40 kan Lyngson tilby ventilnnsatser laget av IMI, MMA eller Danfoss. Oppgi fabrikat og kv-verdi ved bestilling.



Ventilnnsats

Fabrikat	kv-verdi (Kv Δ T2K)
IMI Hvit	0,13-0,75
IMI Rød	0,06-0,26
IMI Eclipse*	
Danfoss RA-N Rød	0,14-0,73
Danfoss RA-U Gul	0,04-0,24
MMA FVI HLE	0,03-0,37

Refererer til kv-verdi med påmontert termostat.

Termostater

Lyngsons brede utvalg av tilbehør inkluderer termostater fra en rekke ledende produsenter.

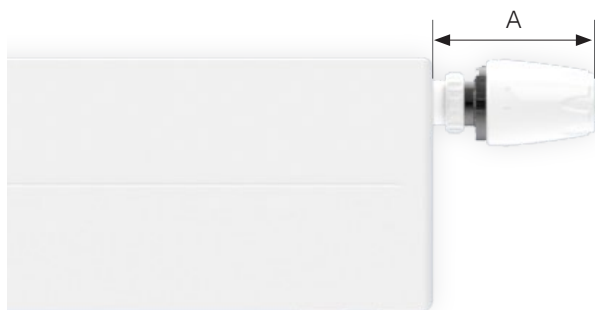

Termostat

Fabrikat	A (mm)
IMI Nordic	85
IMI TRV 300	95
MMA Evosense	90
Danfoss RA2000	80
Danfoss RAS-C	90

Lisa integra40 kan utstyres med løse stengeventiler. Rett eller vinkelventil.

Artikelnr. 529036



Artikelnr. 529037



Ved seriekobling settes en Lisa integra40 sammen med Lisa-enheter.
Lisa integra40 er installert som første enhet og har påmontert regulerings-
ventil. Hvor mange som kan seriekobles avhenger av total effekt.
Ta gjerne kontakt med Lyngson for råd i tvilstilfeller.

Eksempel på seriekobling:



1. Merking av skilleplater.
Identifikasjonsskilt.
Viser tilkoblings-
siden på Lisa integra40.

2. Skilleplate.

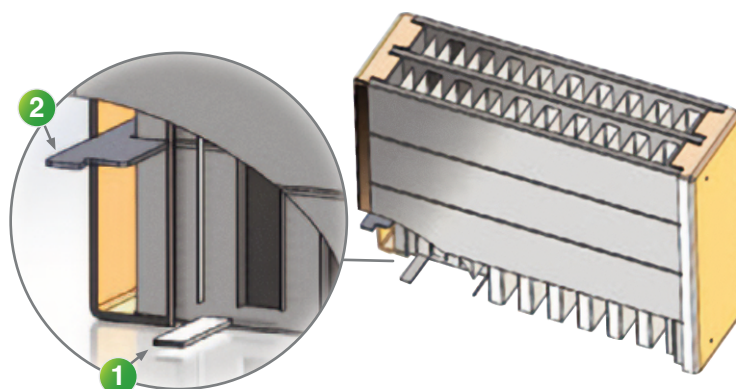

Effektsimulering

For en eksakt beregning av effektuttak ved gjeldende system- og romtemperatur finnes det en effektsimulering i Excel.



www.lyngson.no/produkt/lisa-integra40/

BÆREKRAFT

LYNGSON

I løpet av 2021 ble det installert solcellepaneler på taket til vår fabrikk i Latvia.

Vårt mål er å opptre miljøbevisst og å bidra til et bærekraftig samfunn. Vi skal bruke naturens ressurser så skånsomt og effektivt som det er teknisk mulig og økonomisk forsvarlig. Målet er at produktene våre skal ha like lang levetid som eiendommene de befinner seg i.

Les mer om bærekraft på
<https://lyngson.no/berekraft/>



LYNGSON

I vårt brede sortiment finner du vannbårne klimasystemer som takvarmepaneler, konvektorer, varmluftsvifter, luftgardiner og radiatorer.

Vi jobber etter prinsippet om å alltid bli bedre. Vi utvikler og forbedrer stadig våre produkter, vår logistikk og våre arbeidsprosesser for alltid å gi deg som kunde produkter av høyeste kvalitet.

Vi tilbyr alt fra tradisjonelle radiatorer til et stort utvalg av konvektorer. Vi har markedets desidert største sortiment av panelradiatorer. Disse blir produsert i vår toppmoderne fabrikk i Latvia.

LYNGSON Oslo

John Strandrudsvei 16
1360 Fornebu
Tlf. +47 67 10 25 00

LYNGSON Kristiansand

Vigeland Bruksvei 21
4700 Vennesla
Tlf. +47 48 84 40 92

LYNGSON Trondheim

Sluppenveien 15
7037 Trondheim
Tlf. +47 73 84 74 00

LYNGSON Bergen

Liamyrane 6
5132 Nyborg
Tlf. +47 90 84 59 08